

目录

关于本手册.....	ii	基础拍摄与回放	
相机 Q&A.....	iii	在 (自动) 模式下拍摄照片.....	14
使用相机之前		查看照片.....	19
简介.....	1	有关拍摄的详细信息	
图标和惯例.....	1	智能脸部优先.....	20
附带配件.....	1	对焦锁定.....	22
相机部件.....	2	曝光补偿.....	25
相机显示.....	3	微距拍摄模式 (特写).....	27
模式拨盘.....	4	使用闪光灯 (超智能闪光).....	28
开始步骤		使用自拍.....	30
电池充电.....	5	拍摄模式.....	32
插入电池.....	6	自动.....	32
插入存储卡.....	8	EXR.....	32
开启与关闭相机.....	11	自然光 &	34
拍摄模式.....	11	自然光.....	35
回放模式.....	11	SP 场景定位.....	35
基本设置.....	12	M 手动.....	38
		P 程序自动曝光/A 光圈优先 AE.....	39

有关回放的详细信息

回放选项.....	41
回放变焦.....	42
多幅画面回放.....	43
按日期排序.....	44
删除照片.....	45
动画	
录制动画.....	47
查看动画.....	49
连接	
在电视机上查看照片.....	50
通过 USB 打印照片.....	51
连接相机.....	51
打印所选照片.....	51
打印 DPOF 打印预约.....	53
创建 DPOF 打印预约.....	54
在计算机上查看照片.....	56
安装 FinePixViewer.....	56
连接相机.....	60

菜单

使用菜单: 拍摄模式.....	62
使用 F-模式菜单.....	62
F-模式菜单选项.....	63
ISO.....	64
图像尺寸.....	64
胶片模拟.....	65
使用拍摄菜单.....	66
拍摄菜单选项.....	67
图像质量.....	69
动态范围.....	69
白平衡.....	69
连拍.....	71
测光.....	72
自动对焦模式.....	72
使用菜单: 回放模式.....	74
使用 F-模式菜单.....	74
F-模式菜单选项.....	74
幻灯片式播放.....	75
使用回放菜单.....	76
回放菜单选项.....	77
红眼修正.....	77
图像旋转.....	78
保护.....	79
裁剪.....	80
调整尺寸.....	81
复制.....	81
语音注释.....	83



设置菜单	85
使用设置菜单	86
设置菜单选项	88
时差	89
格式化	89
图像显示	90
画面计数规则	90
回放音	91
LCD 亮度	91
自动关机	92
数码变焦	92
电源管理	93
技术注释	
选购配件	94
FUJIFILM 的配件	95
保养您的相机	96
故障排除	
故障排除	97
警告信息和显示	104

附录	
术语表	108
内存/存储卡容量	109
技术规格	111
有关相机设定限制的信息	117
拍摄模式和相机设定	117
安全须知	120
产品中有毒有害物质或元素的名称及含量	120
标志的含义	121
盒内各类同装物品的包装材料的标识	121
安全使用注意事项	122
声明	125

简介

图标和惯例

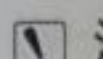

本手册中使用以下符号:

-  **注意:** 请在使用前阅读该信息以确保正确操作相机。
-  **注解:** 使用相机时应当注意的事项。
-  **提示:** 使用相机时可能对您很有帮助的附加信息。

相机显示屏中的菜单和其它文本信息用粗体显示。为了便于说明, 本手册插图中的屏幕显示可能会有所简化。

附带配件

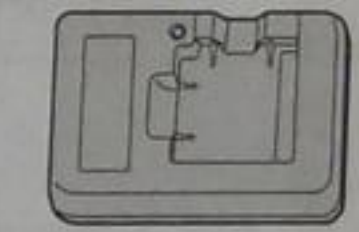
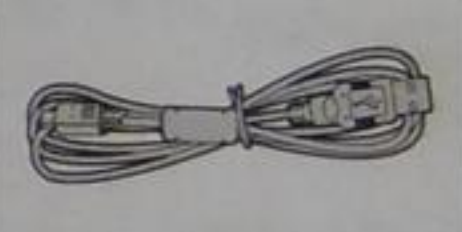
以下是随机配件:

 NP-50 可充电电池	 BC-45W 电池充电器	 USB 线	 FinePix 软件光盘
---	--	---	--

 A/V 线	 手带	<p>● 安装手带 安装手带的方法如图所示。</p> 	用户手册
--	---	---	------

相机部件

有关相机部件的详细信息, 请参阅各项目右边页码中的内容。

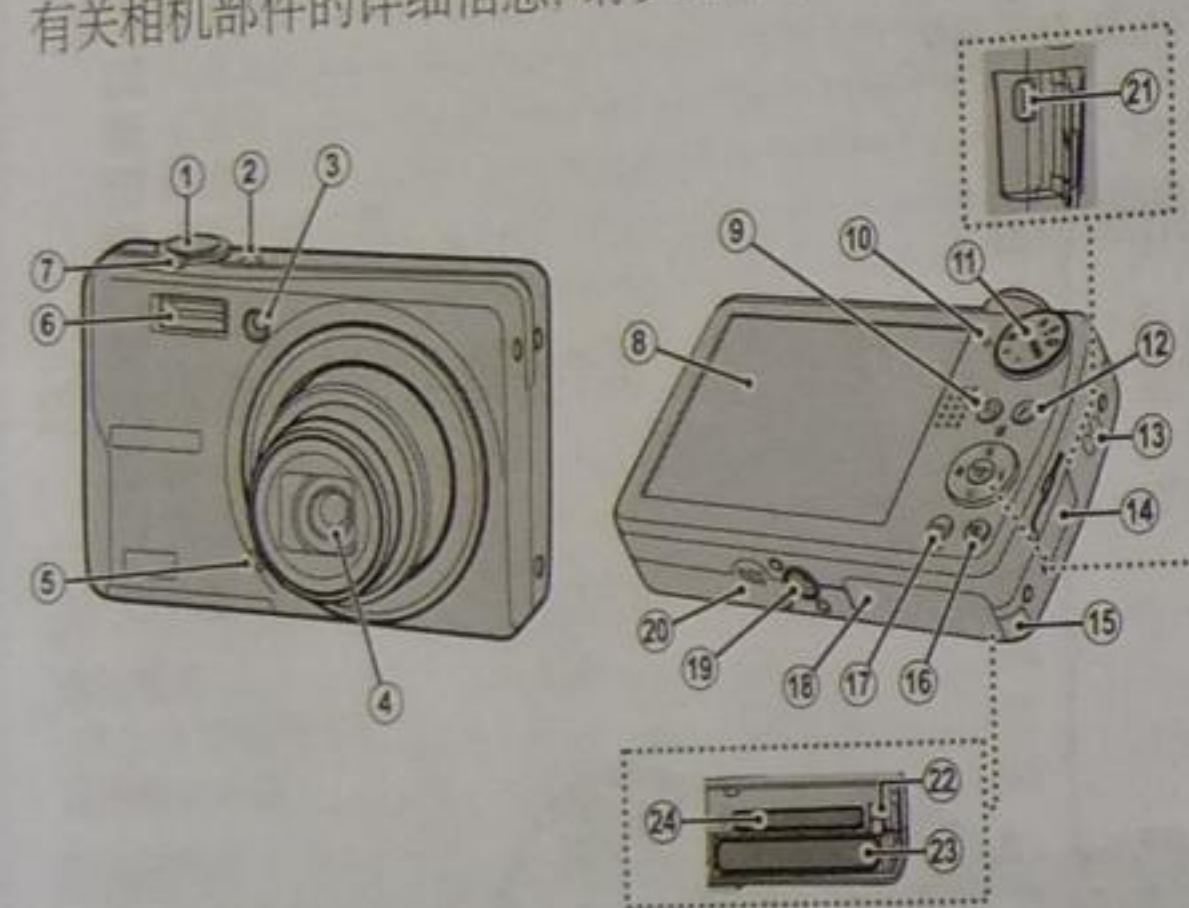

选择器按钮

上方向按钮
 [] (曝光补偿) 按钮 (第 25 页)
 [] (删除) 按钮 (第 19 页)

MENU/OK 按钮 (第 12 页)

左方向按钮
 [] (微距拍摄) 按钮 (第 27 页)

右方向按钮
 [] (闪光灯) 按钮 (第 28 页)

下方向按钮
 [] (自拍) 按钮 (第 30 页)

1 快门按钮	18	9 [] (回放) 按钮	41	18 电池盒盖	6
2 ON/OFF 按钮	11	10 指示灯	18	19 三脚架安装座	
3 AF 辅助灯	24	11 模式拨盘	4	20 扬声器	84
自拍指示灯	31	12 F (照片模式) 按钮	62, 74	21 USB 线连接插孔	51, 60
4 镜头和镜头盖		13 手带穿孔	1	A/V 线连接插孔	50
5 麦克风	83	14 终端盖	50, 51, 60	22 电池释放搭扣	6, 7
6 闪光灯	28	15 DC 接头电缆插孔盖	95	23 电池盒	6
7 变焦控制	15, 42	16 [] (智能脸部优先) 按钮	20	24 存储卡插槽	9
8 显示屏	3	17 DISP (显示) /BACK 按钮	16, 41		

相机显示

在拍摄和回放过程中可能显示以下指示: 显示的指示根据相机设定的不同而改变。

■ 拍摄

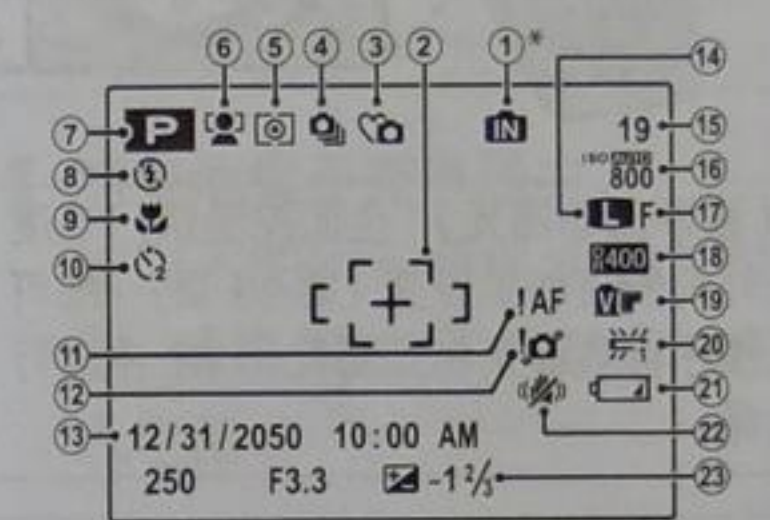

* [IN]: 表示未插入存储卡, 照片将保存在相机内存中 (第 8 页)。

1 内存指示*		13 日期和时间	12
2 对焦框	15	14 图像尺寸	64
3 礼仪模式	17	15 可拍摄张数	109
4 连拍模式	71	16 感光度	64
5 测光	72	17 图像质量	64
6 智能脸部优先指示	20	18 动态范围	69
7 拍摄模式	32	19 胶片模拟	65
8 闪光模式	28	20 白平衡	69
9 微距拍摄 (特写) 模式	27	21 电池电量	14
10 自拍指示	30	22 多重防抖	16
11 对焦警告	17	23 曝光补偿	25
12 模糊警告	29		

■ 回放

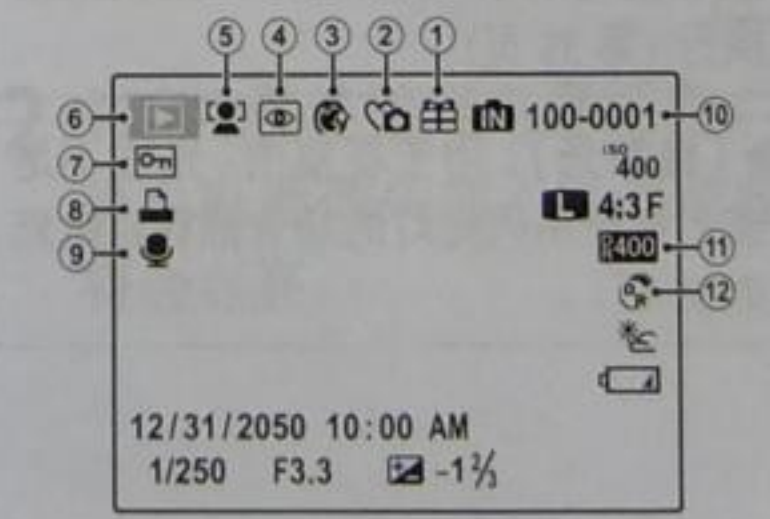

1 礼物图像	41	7 受保护图像	79
2 礼仪模式指示	17	8 DPOF 打印指示	53
3 美肌	37	9 语音注释指示	83
4 红眼修正指示	77	10 画面编号	90
5 智能脸部优先指示	20, 42	11 动态范围	69
6 回放模式指示	19, 41	12 EXR 模式	32

简介

模式拨盘

若要选择一种拍摄模式，请将模式图标与模式拨盘旁的标记对齐。

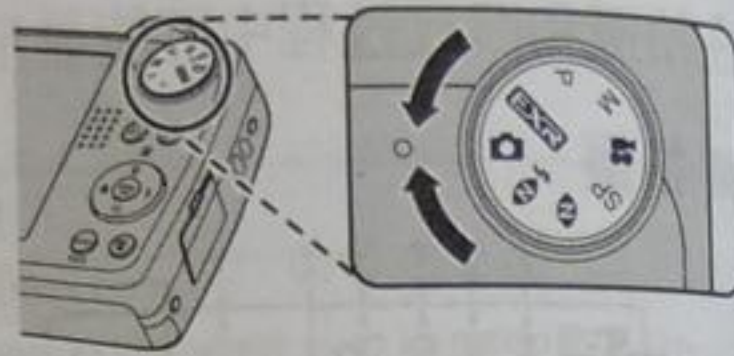

EXR：提高清晰度，减少噪点，提高动态范围，或由相机根据场景自动调整设定（第 32 页）。

(自动)：向数码相机初次使用者推荐的一种简单的“即取即拍”模式（第 14 页）。

(自然光 & 闪光灯)：有助于确保在光线较差时取得良好的拍摄效果。每按一次快门按钮，相机将拍摄两张照片：第一张是没有闪光灯的效果，保持自然光照，第二张是有闪光灯的效果（第 34 页）。

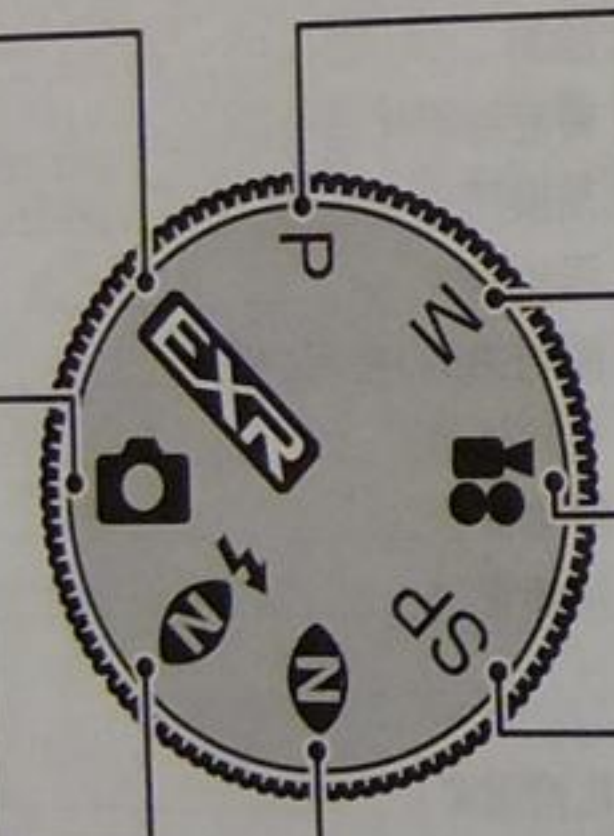

P (程序自动曝光)：全面控制快门速度以外的所有相机设置（第 39 页）。您可从程序自动曝光和光圈优先 AE 中进行选择。

M (手动)：全面控制相机设置，包括快门速度和光圈（第 38 页）。

(动画)：录制有声动画（第 47 页）。

SP (场景定位)：选择适合拍摄对象或拍摄环境的场景，剩下的工作则交由相机执行（第 35 页）。

(自然光)：用于在室内、光线不足时或不能使用闪光灯的场合捕获自然光（第 35 页）。

电池充电

电池在出厂时没有充电。请在使用前为电池充电。

● 电池

本相机使用 NP-50 可充电电池。

1 将电池置于充电器中。

按照下图所示将电池插入附带的电池充电器，请确保按照 ⊖ ⊕ ⊕ 标签所示方向插入电池。

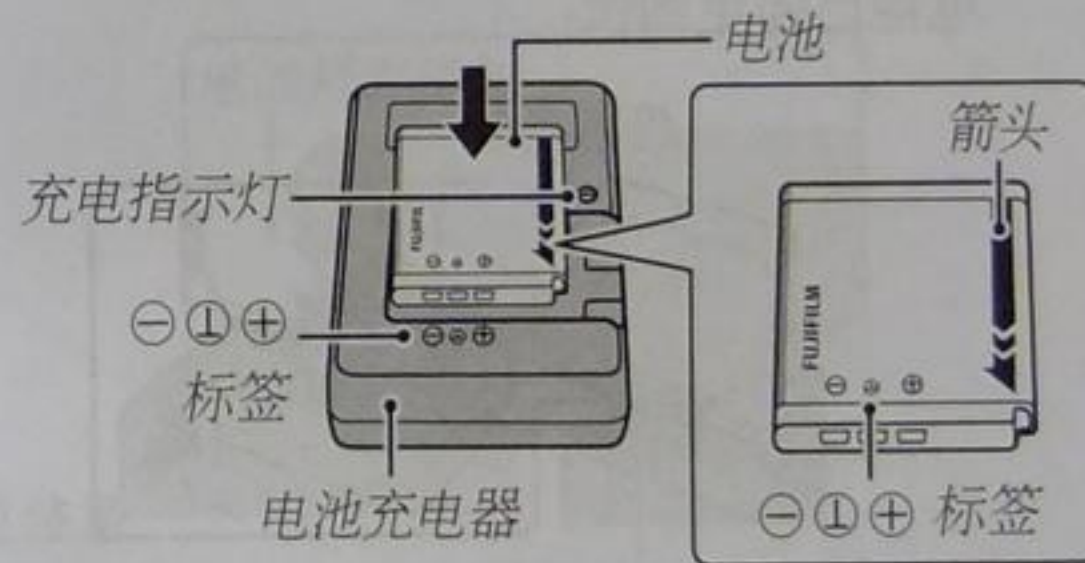

2 将充电器连接至电源插座。

将充电器插头插入电源插座，充电指示灯将会点亮。

⚠ 注意

- 不使用时，请将电池充电器插头从电源插座中拔出。
- 请使用一块洁净的干布去除电池端子的污垢，否则可能影响电池充电。
- 低温环境下充电时间将会延长。

● 充电指示灯

充电指示灯显示的电池充电状态如下：

充电指示灯	电池状态	处理方法
熄灭	未插入电池。	插入电池。
	电池充电完成。	取出电池。
点亮	电池正在充电。	—
闪烁	电池充电出现故障。	拨下充电器插头并取出电池。

3 为电池充电。

充电完成后，请取出电池。

插入电池

电池充电后, 请按照下述方法将电池插入相机。

1 打开电池盒盖。



注解

打开电池盒盖之前, 请确保相机呈关闭状态。

注意

- 相机呈开启状态时切勿打开电池盒盖, 否则可能会损坏图像文件或存储卡。
- 操作电池盒盖时切勿用力过大。

2 插入电池。

插入电池时, 需要端子在前, 橙色条纹与橙色电池释放搭扣对准。将电池释放搭扣推至一旁(如下图所示), 然后将电池插入相机。请确认电池已固定到位。



注意

请按照正确方向插入电池。切勿用力或试图将电池倒插或反插。若方向正确, 电池很容易插入相机。

3 关闭电池盒盖。



取出电池

关闭相机后, 打开电池盒盖, 然后如图所示将电池释放搭扣推至一旁并将电池从相机中取出。

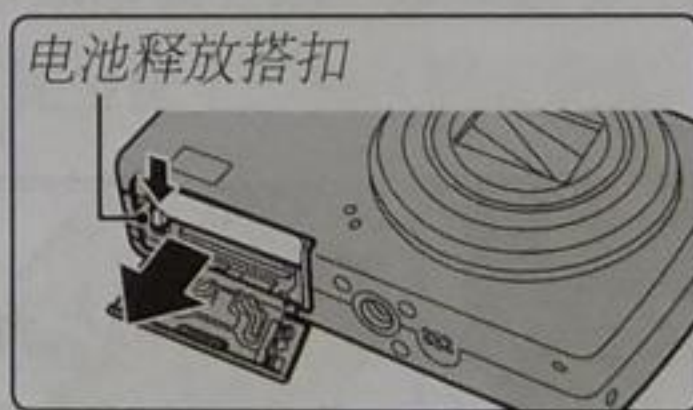

注意

取出电池前, 请先关闭相机。

提示: 使用交流电源适配器

- 本相机可由选购的交流电源适配器和直流电源接头(另售)供电。有关详情, 请参阅交流电源适配器和直流电源接头随附的使用手册。
- 若相机由交流电源适配器供电, 相机开启时, 屏幕中将显示演示模式指示。选择此选项将开始幻灯片式播放。若要停止, 请按下快门按钮。

注意

- 切勿在电池上粘贴标签或其它物品, 否则可能导致电池无法从相机中取出。
- 切勿使电池短路, 否则可能会造成电池过热。
- 仅可使用指定用于本相机电池的电池充电器。使用其它品牌的电池充电器可能会造成相机故障。
- 切勿撕除电池标签或试图划开或剥掉外壳。
- 若闲置不用, 电池会逐渐丧失电量。请在使用前一两天内为电池充电。

插入存储卡

虽然照片可保存至相机内存,但您可使用另售的SD存储卡保存更多照片。

未插入存储卡时,显示屏中将出现 , 此时将使用内存记录和回放照片。请注意,相机出现故障可能会导致内存损坏,所以相机内存中的照片应当定期传送至计算机,并保存至计算机硬盘或可移动磁盘(例如,CD或DVD)。相机内存中的照片也可以复制到存储卡中(请参阅第81页)。为防止内存饱和,请务必删除不再需要的照片。

插入了存储卡时(按照下述方法),将使用存储卡记录和回放照片。

■ 兼容的存储卡

SanDisk SD 和 SDHC 存储卡已通过测试并验证可用于本相机。其它存储卡的操作不予以保证。相机不能使用 MultiMediaCard (MMC) 或 xD-Picture 卡。

⚠ 注意

SD 存储卡可以锁定,这可能导致无法进行格式化或记录及删除图像。因此插入 SD 存储卡之前,请将写保护开关切换至未锁定位置。



■ 插入存储卡

1 打开电池盒盖。



⚠ 注解

打开电池盒盖之前,请确保相机呈关闭状态。

2 插入存储卡。

如下图所示方向持拿存储卡并将其完全推入。完全按下直到其锁定到位。

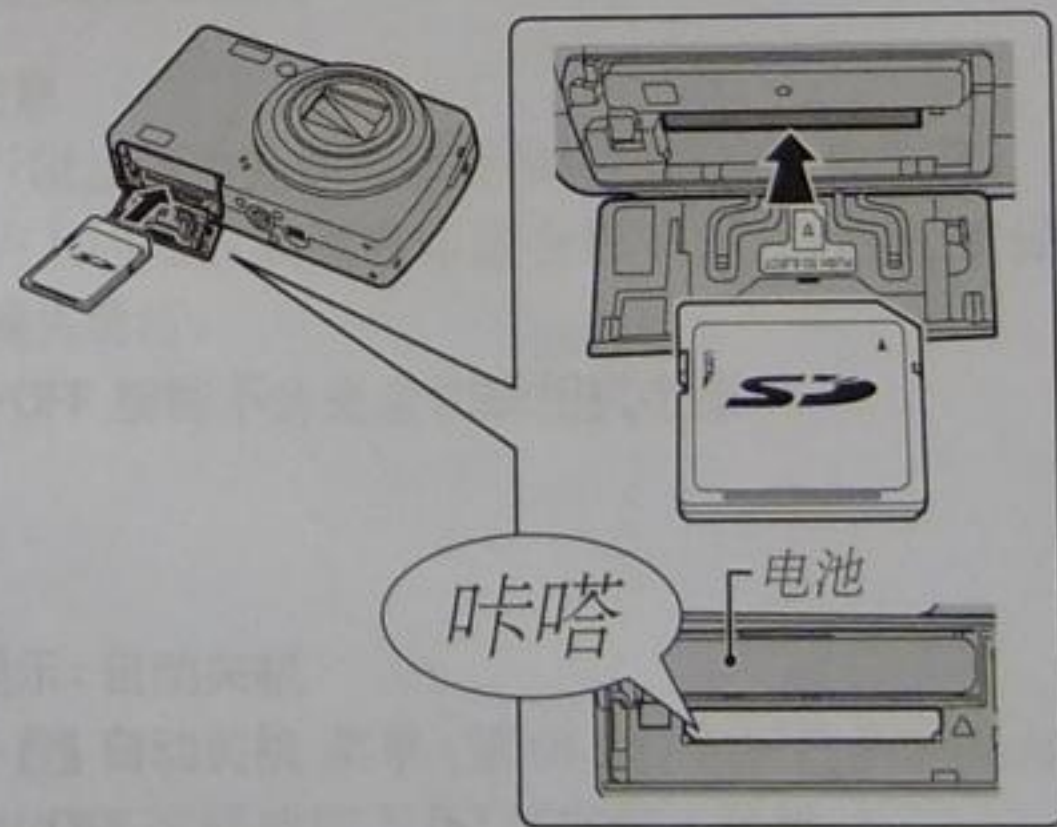

⚠ 注意

请确存储卡插入方向正确,切勿倾斜或用力。

3 关闭电池盒盖。



● 取出存储卡

确认相机呈关闭状态后,请向里按存储卡,然后慢慢松开。此时即可用手将卡取出。



⚠ 注意

- 将存储卡向里推入后,若您立即松开手指,存储卡可能会弹出。
- 从相机取出的存储卡可能稍微发热,这属于正常现象而非故障。

注意

- 在格式化存储卡、向卡中记录数据或删除卡内数据时，请勿关闭相机或取出存储卡，否则可能会损坏存储卡。
- 首次使用 SD 存储卡前，请将其格式化。在计算机或其它设备中使用 SD 存储卡后，务必再次将其格式化。有关格式化存储卡的详细信息，请参阅第 89 页。
- 存储卡很小，容易被误吞；请勿在儿童伸手可及之处进行保管。若儿童不小心吞食了存储卡，请立即联系医务人员。
- 请不要使用将卡背面外露的 miniSD 或 microSD 适配器，否则可能会造成存储卡的故障或损坏。体积大于或小于标准 SD 卡的适配器都可能无法正常弹出存储卡；若存储卡无法弹出，请将相机送至其授权的维修中心。切勿强行取出存储卡。
- 切勿在存储卡上粘贴标签，撕除标签可能会导致相机故障。
- 某些类型的 SD 存储卡在动画录制过程中可能会发生中断。



- 维修相机可能会导致相机内存中的数据被删除或损坏。请注意，维修人员将可以查看到内存中的照片。
- 在相机中格式化存储卡或内存时，将会创建一个用以保存照片的文件夹。切勿重新命名或删除该文件夹，也不要使用计算机或其它设备编辑、删除及重新命名其中的图像文件。请始终使用相机删除存储卡或内存中的照片；编辑或重新命名文件之前，请先将其复制到计算机中，然后编辑或重新命名副本，而不是原始文件。

开启与关闭相机

拍摄模式

按下 ON/OFF 按钮可开启相机。镜头将外伸且镜头盖将打开。

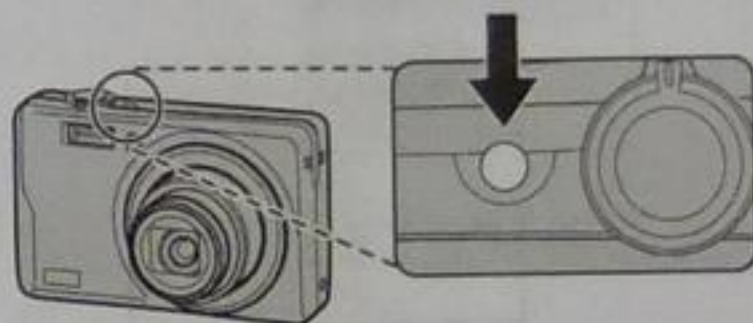

再次按下 ON/OFF 可关闭相机。

提示：切换至回放模式

按下 按钮约 1 秒钟将开始回放。半按快门按钮即可返回拍摄模式。

注意

- 强行阻止镜头外伸可能会损坏相机或导致故障。
- 镜头上的指纹或其它印迹会影响照片效果，请保持镜头清洁。
- ON/OFF 按钮不会完全切断相机电源。

提示：自动关机

若在 自动关机 菜单（第 91 页）中所选的时间内未执行任何操作，相机将自动关闭。若要开启相机，请使用 ON/OFF 按钮或按下 按钮约 1 秒钟。

回放模式

按下 按钮约 1 秒钟将开启相机并开始回放。



按下 ON/OFF 按钮可关闭相机。

提示：切换至拍摄模式

若要退回拍摄模式，可半按快门按钮。按下 按钮即可返回回放模式。

基本设置

首次开启相机时, 屏幕中将显示语言选择对话框。请按照下述方法设定相机 (有关重新设定时钟或更改语言的信息, 请参阅第 85 页)。

1 选择一种语言。



1.1 向上、向下、向左或向右按下选择器高亮显示一种语言。



1.2 按下 MENU/OK。



2 设定日期和时间。



2.1 向左或向右按下选择器高亮显示年、月、日、小时或分钟, 向上或向下按则可以进行更改。若要改变年、月、日的显示顺序, 请高亮显示日期格式并向上或向下按下选择器。



2.2 按下 MENU/OK。



3 选择电源管理选项。

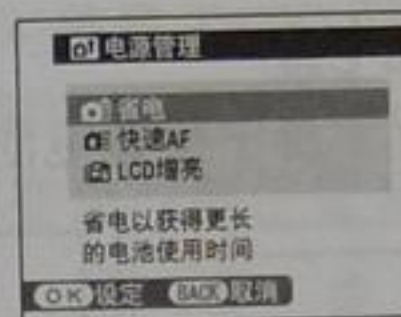

3.1 向上或向下按下选择器高亮显示以下选项之一:



- 省电: 节省电池电量。
- 快速 AF: 减少对焦时间, 确保快速快门反应。
- LCD增亮: 选择此选项以获取更明亮、更高质量的显示。

3.2 按下 MENU/OK。



提示: 相机时钟

若将电池取出长时间闲置未用, 开启相机时, 相机时钟将会重新设定, 且屏幕中将显示语言选择对话框。若电池置于相机内, 或选购的交流电源适配器连接于相机约 4 天, 取出电池后约 7 天内, 无需重新设定时钟、语言选择或电源管理选项。

在 (自动) 模式下拍摄照片

本章节讲述如何在  (自动) 模式下拍摄照片。

1 开启相机。

按下 ON/OFF 按钮可开启相机。

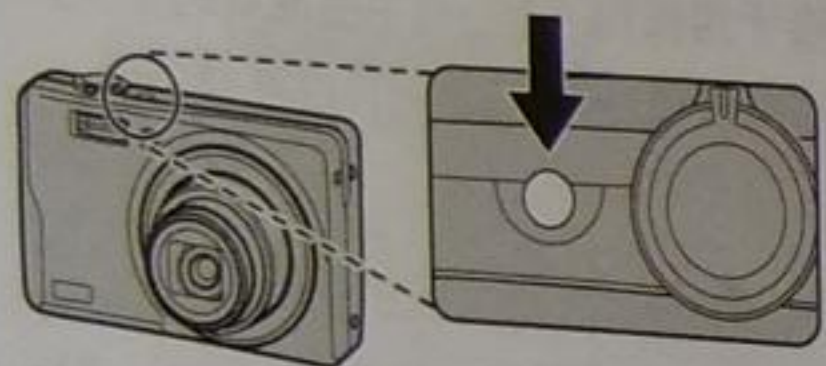

2 选择 模式。





将模式拨盘旋转至 。

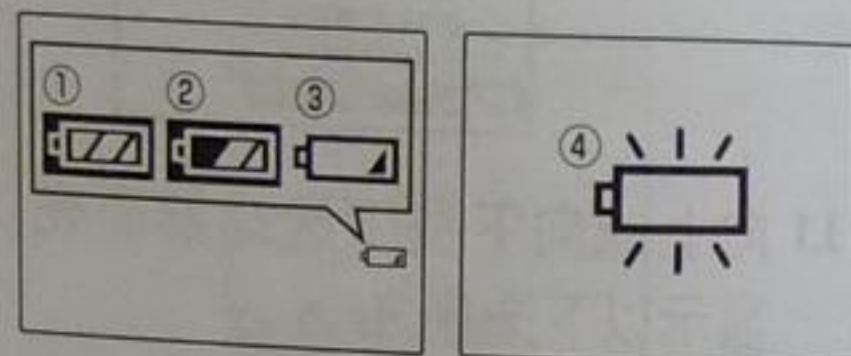

3 检查电池电量。

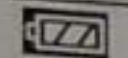
您可在显示屏中检查电池电量。

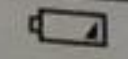

指示	说明
 (白色)	已消耗部分电池电量。
 (白色)	已消耗一半以上的电池电量。
 (红色)	电池电量低。请尽快充电。
 (闪烁红色)	电池电量已耗尽。请关闭相机并为电池充电。

4 构图。

将主要拍摄对象置于对焦框, 并使用变焦控制在显示屏中构图。
可通过调节变焦控制位置来改变变焦速度。

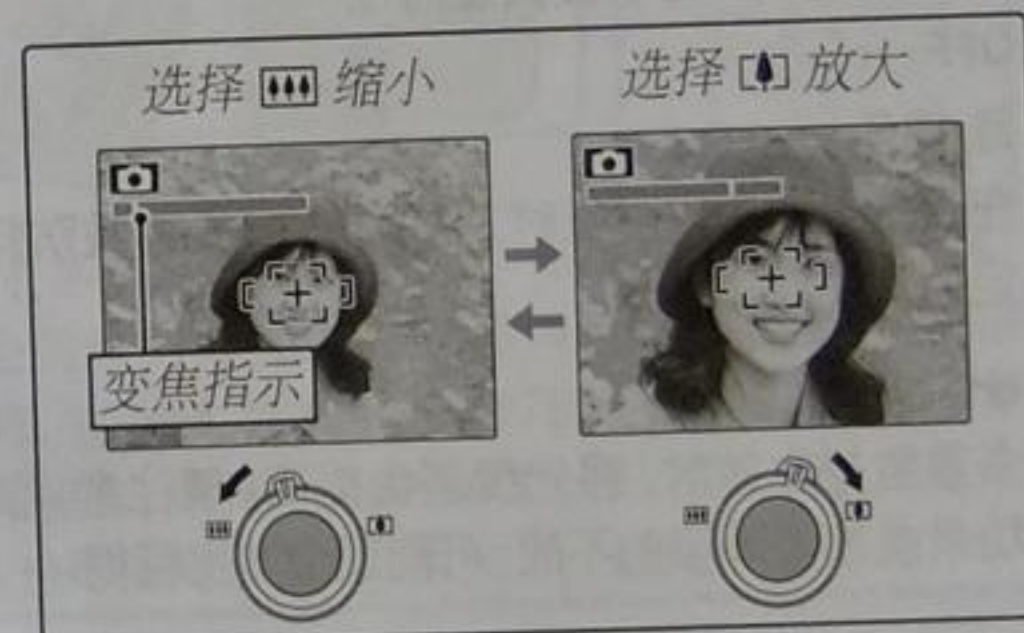

默认设定下, 相机仅使用光学变焦。若有需要, 您可使用数码变焦 (第 92 页) 获得更大的放大倍数。

提示: 对焦锁定

使用对焦锁定 (第 22 页) 可保证不在构图画面中心的拍摄对象清晰对焦。

在 (自动) 模式下拍摄照片

● 持握相机

双手握稳相机, 并将肘部抵住身体两侧。抖动或相机持握不平稳会造成照片模糊。



为防止拍摄对象失焦或照片太暗 (曝光不足), 请让您的手指或其它物体远离镜头和闪光灯。



● 构图指南和拍后辅助窗口

在拍摄模式中, 按 DISP/BACK 选择拍摄显示格式。每按一下 DISP/BACK, 选项都会随之改变。



有信息显示

无信息显示



最佳构图

● 最佳构图: 使用最佳构图时, 请将主要拍摄对象置于两条线的交叉点, 或将其中一条水平线与地平线对齐。使用对焦锁定 (第 22 页) 可对焦于最终照片画面中心之外的拍摄对象。

● 避免照片模糊

如果拍摄对象光线不足, 可通过启用 多重防抖来降低由于相机振动造成的模糊。可在设置菜单 (第 87 页) 中设定 1 常时、 2 仅拍摄时或 OFF。



提示

在相机上使用三脚架时, 建议您将 多重防抖设定为 OFF。

注解

多重防抖生效时, 感光度将会提高。请注意, 根据场景或拍摄环境的不同, 可能还会发生模糊。

● 礼仪模式

在相机声音或所发出灯光不合时宜的场合, 请按住 DISP/BACK 按钮直到屏幕中显示 (请注意, 礼仪模式在动画或语音注释回放过程中无法使用)。

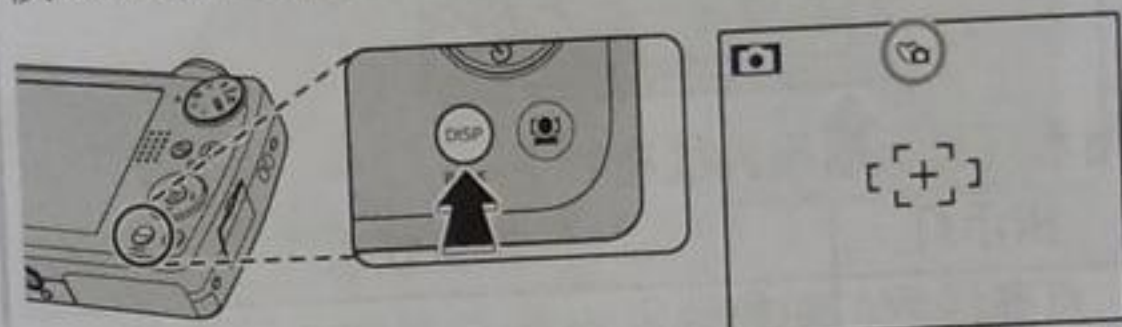

此时, 相机扬声器、闪光灯、AF 辅助灯/自拍指示灯将会关闭, 并且您无法调整闪光灯和音量设定 (请注意, 在 模式下闪光灯仍将闪光)。若要恢复正常操作, 请按下 DISP/BACK 按钮直到 图标消失。也可从设置菜单 (第 87 页) 设定静音模式。

5 对焦。

半按快门按钮, 对焦于对焦框中的主要拍摄对象。



对焦框

相机选择小对焦框并对焦于拍摄对象

注解

相机对焦时镜头可能产生噪音, 这属于正常现象。

若相机可以对焦, 相机将发出两声嘟嘟且指示灯点亮绿色。

若相机无法对焦, 对焦框将变红, **!AF** 将会显示, 并且指示灯将闪烁绿色。请改变构图或使用对焦锁定 (第 22 页)。

6 拍摄。

平稳地完全按下快门按钮以拍摄照片。



提示：快门按钮

本相机配备了一个两段式快门按钮。半按快门按钮 (1) 设定对焦与曝光；完全按下快门按钮 (2) 则可拍摄照片。



注解

若拍摄对象光线不足，拍摄照片时闪光灯将闪光。有关在光线不足时使用闪光灯的信息，请参阅第 28 页。

指示灯

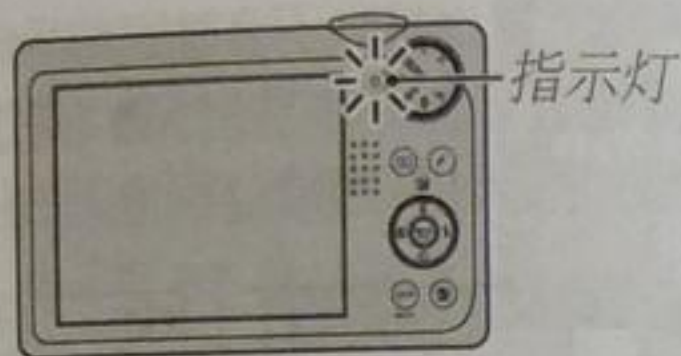

指示灯显示的相机状态如下：

指示灯	相机状态
点亮绿色	对焦锁定。
闪烁绿色	模糊、对焦或曝光警告。能够拍摄照片。
闪烁绿色及橙色	正在记录照片。能够拍摄更多照片。
点亮橙色	正在记录照片。此时无法继续拍摄更多照片。
闪烁橙色	闪光灯正在充电；拍摄照片时不会闪光。
闪烁红色	镜头或存储介质错误（内存或存储卡已满或未格式化，格式化错误或其它存储介质错误）。

提示：警告

显示屏中将出现详细的警告信息。有关警告的详情，请参阅第 104-107 页。

查看照片

照片可在显示屏中查看。当拍摄重要的照片时，请先试拍一张并检查效果。

1 按下 [播放] 按钮约 1 秒钟。

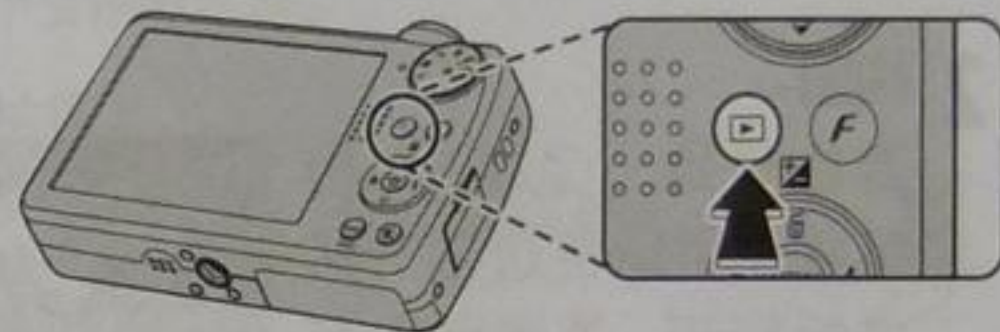

显示屏上将显示最近一次拍摄的照片。



2 查看其它照片。

向右按下选择器可按拍摄顺序查看照片，向左按下选择器则按相反顺序查看照片。



按下快门按钮将退回拍摄模式。

删除照片

若要删除当前显示在屏幕中的照片，请向上 (上) 按下选择器。屏幕中将显示以下对话框。

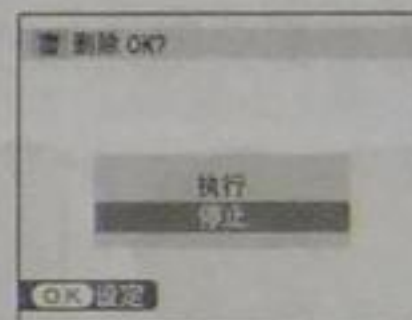

若要删除照片，请向左按下选择器，高亮显示 **执行** 并按下 **MENU/OK**。若要不删除照片而直接退出，请高亮显示 **停止** 并按下 **MENU/OK**。



提示：回放菜单

您也可从回放菜单删除照片（第 45 页）。

智能脸部优先

智能脸部优先可使相机自动识别人物脸部，并在强调肖像主体的拍摄中，为位于画面任何位置的脸部设定对焦和曝光。拍摄集体肖像（竖直或横向方位）时请选择该功能，以防止相机对焦于背景。智能脸部优先还提供了红眼修正选项，可以消除由于闪光引起的“红眼”现象。

1 开启智能脸部优先。

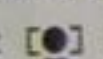
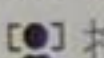
按  按钮开启智能脸部优先。每按一下  按钮，选项都会随之改变。

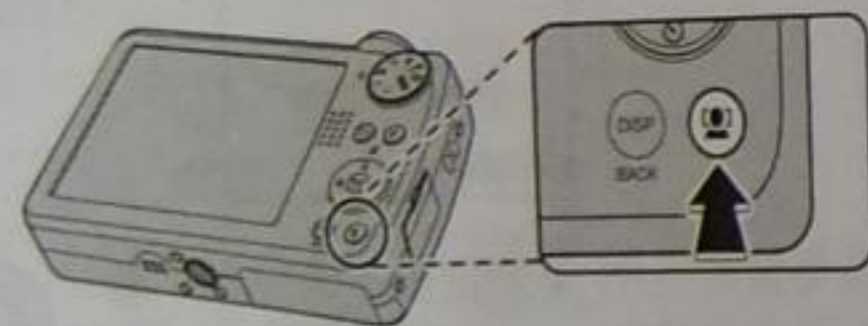

注解

去除红眼现象时，在设置菜单（第 87 页）中将  红眼修正选择为开。

2 构图。

若检测到一个脸部，相机将使用绿色边框对其进行标识。若画面中有多个脸部，相机将选择离中心最近的脸部，其他的用白色边框标识。



绿色边框

3 对焦。

半按快门按钮，对焦于绿色边框中的拍摄对象。请注意，在某些拍摄模式下，相机将为当前拍摄模式调整曝光，而可能不会为所选拍摄对象优化曝光。



注意

半按快门按钮时，若没有检测到脸部（第 99 页），相机将对焦于显示屏中心的拍摄对象且不会消除红眼。

4 拍摄。

完全按下快门按钮拍摄照片。

注意

按下快门按钮时，若拍摄对象位置发生了变化，照片拍摄后，他们的脸部可能不在绿色边框标识的区域。

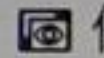

提示：红眼修正

在设置菜单（第 86 页）中将  保存修正前图像 选项设为 预览，可保存使用红眼修正所创建照片的未处理副本。

智能脸部优先

当使用自拍进行集体肖像拍摄或肖像自拍时（第 30 页），推荐使用智能脸部优先。



当显示使用智能脸部优先拍摄的照片时，相机可自动选择脸部用于红眼修正（第 77 页）、回放变焦（第 42 页）、幻灯片式播放（第 75 页）、打印（第 51 页）及裁剪（第 80 页）。

对焦锁定

对中心区域外的拍摄对象进行构图拍摄步骤如下：

1 将拍摄对象置于对焦框中。



2 对焦。

半按快门按钮，设定对焦和曝光。半按快门按钮时，对焦和曝光将保持锁定（AF/AE 锁定）。



半按

拍摄照片前，请根据需要重复步骤 1 和 2 以重新对焦。

3 重新构图。

持续半按快门按钮，重新构图。



4 拍摄。

完全按下快门按钮拍摄照片。



完全按下

对焦锁定

● 自动对焦

虽然相机拥有高精度自动对焦系统，但它可能无法对焦于下列拍摄对象。若相机无法使用自动对焦进行对焦，请使用对焦锁定（第 22 页）对焦于同等距离的另一拍摄对象并重新构图。

• 非常光亮的拍摄对象，例如镜子或汽车车身。



• 快速移动的拍摄对象。



• 透过窗户或其它反光物体拍摄的对象。

• 深色拍摄对象和吸光而不反光的拍摄对象，例如头发或皮毛。

• 非实体的拍摄对象，例如烟雾或火焰。

• 拍摄对象与背景之间对比差异很少（例如，衣服颜色与背景色相同的拍摄对象）。

• 位于强对比度物体（同样位于对焦框中）前或后的拍摄对象（例如，强对比度彩画幕布前的拍摄对象）。

AF 辅助灯

若拍摄对象光线不足,半按快门按钮时 AF 辅助灯将点亮以辅助对焦操作。



注解

- 应避免将 AF 辅助灯直接照射拍摄对象的眼睛。有关禁用 AF 辅助灯的信息,请参阅第 87 页。
- 在某些情况下使用 AF 辅助灯时,相机可能无法对焦。若相机无法在微距拍摄模式(第 27 页)下对焦,请尝试增加与拍摄对象之间的距离。
- AF 辅助灯在礼仪模式下不可用。

曝光补偿

当拍摄非常明亮、暗淡或高对比度的拍摄对象时,请使用曝光补偿。

- 1 向上(☒)按下选择器。
屏幕中将显示曝光指示。



- 2 选择一个值。
按下选择器按钮。您可在显示屏中查看效果。

选择正值 (+) 增加曝光



选择负值 (-) 减少曝光



- 3 返回拍摄模式。

按下 MENU/OK 将返回拍摄模式。



- 4 拍摄照片。

注解

在 ± 0 以外的设定下将显示一个 ☒ 图标和曝光指示。相机关闭后,曝光补偿不会重设;若要还原正常的曝光控制,请选择值 ± 0 。

● 选择曝光补偿值

· 背光拍摄对象：从 $+\frac{2}{3}$ EV 至 $+1\frac{2}{3}$ EV 中选择曝光值（有关术语“EV”的解释，请参阅第 108 页的术语表）



· 高反光的拍摄对象或非常明亮的场景（如雪地）： $+1$ EV



· 以天空为主的场景： $+1$ EV

· 聚光灯下的拍摄对象（特别是在黑色背景下）： $-\frac{2}{3}$ EV

· 低反光的拍摄对象（松树或深暗色的植物）： $-\frac{2}{3}$ EV

🌸 微距拍摄模式（特写）

若要进行特写拍摄，您可向左（🌸）按下选择器。每按一次选择器将更改选择。

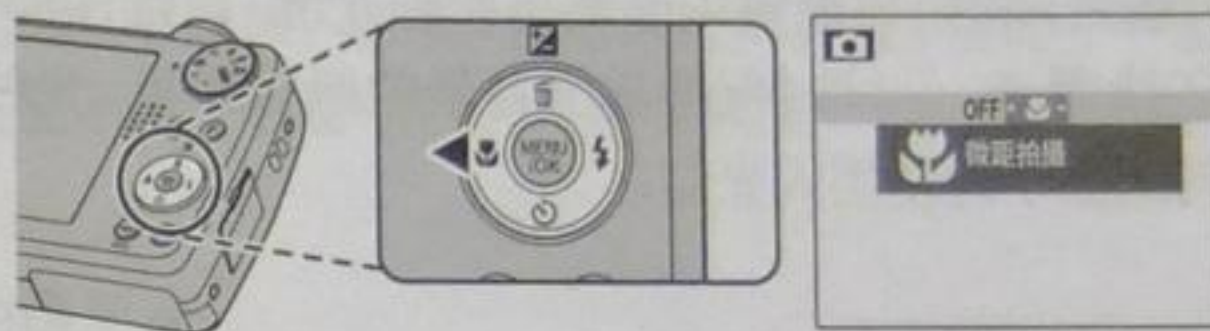

微距拍摄模式有效时，相机对焦于画面中心区域附近的拍摄对象。请使用变焦控制进行构图。

若要退出微距拍摄模式，向左按选择器（🌸）并选择 **OFF**。您也可以通过关闭相机或选择其它拍摄模式来取消微距拍摄模式。

👉 注解

- 建议使用三脚架以避免相机晃动导致的模糊。
- 在很短距离下，闪光灯可能无法照亮整个拍摄对象。请增加与拍摄对象之间的距离并重试。

使用闪光灯(超智能闪光)

使用闪光灯时,相机的超智能闪光系统会根据拍摄对象的亮度、其在画面中的位置以及其与相机的距离等因素来迅速分析场景。相机将调整闪光输出和感光度,以确保即使在光线不足的室内场景也可对主要拍摄对象正确曝光,并同时保持周围背景的照明效果。光线较暗时(例如,在晚上或室内昏暗的灯光下进行拍摄),请使用闪光灯。

1 选择闪光模式。

向右(⚡)按下选择器。每按一次选择器就更换一种闪光模式;非AUTO模式下,当前模式将会在显示屏中用图标标识。请从下列选项中进行选择:

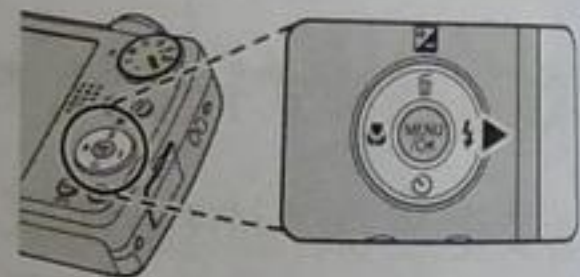

模式	说明
AUTO (自动闪光)	需要时闪光灯将闪光。在大多数情况下推荐使用。
⚡ (强制闪光)	拍摄照片时闪光灯都将闪光。用于背光拍摄对象,或在明亮灯光下拍摄时获取自然色彩。
⊘ (禁止闪光)	即使拍摄对象光线不足,闪光灯也不会闪光。低速快门下!⊘将出现在显示屏中,警告照片可能会模糊。建议使用三脚架。
S⚡ (慢同步)	在光线阴暗的环境下拍摄时,可同时捕捉主要拍摄对象和背景(请注意,光线明亮的场景可能会曝光过度)。

使用闪光灯(超智能闪光)

2 对焦。

半按快门按钮进行对焦。半按快门按钮时,若闪光灯闪光,屏幕中将显示⚡。低速快门下,!⊘将出现在显示屏中以警告照片可能会模糊;建议使用三脚架。



3 拍摄。

完全按下快门按钮拍摄照片。



注意

每拍摄一张照片,闪光灯可能会多次闪光。拍摄完成前,请勿移动相机。

红眼修正

启用智能脸部优先(第20页)时,在设置菜单(第87页)的👁️红眼修正中选择开,则在👁️、👁️⚡和👁️⊘中可用红眼修正。红眼是由于拍摄对象视网膜反射闪光灯的光线而引起的,使用红眼修正,您可将如右图所示的“红眼”影响降低至最小程度。



有关拍摄的详细信息

☺ 使用自拍

本相机提供十秒和两秒的定时器,前者使拍摄者自己可以出现在所拍摄照片中;后者用于避免按下快门按钮时因相机移动而产生的模糊。自拍适用于所有拍摄模式。

1 设置定时器。

向下按选择器 (☺)。每按一次选择器将更改选择。当前自拍模式显示在屏幕中。

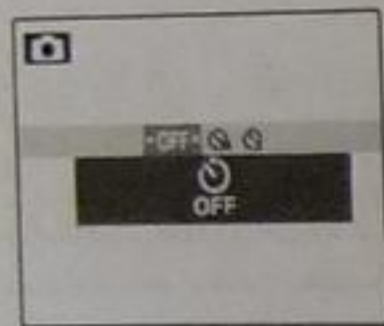
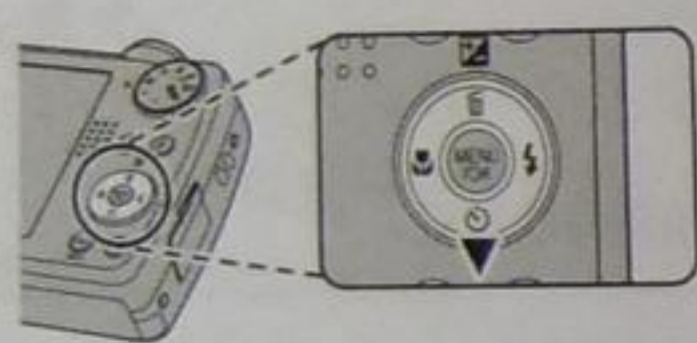

您可选择 ☺ (自拍关闭)、
☺ (10秒延迟) 或 ☺ (2秒
延迟)

2 对焦。

半按快门按钮进行对焦。

注意

使用快门按钮时请站在相机后方。站在镜头前方可能会干扰对焦和曝光。



3 启动定时器。

完全按下快门按钮启动定时器。屏幕中的显示表示快门释放前剩余的秒数。若要在照片拍摄前停止定时器,请按下 DISP/BACK。

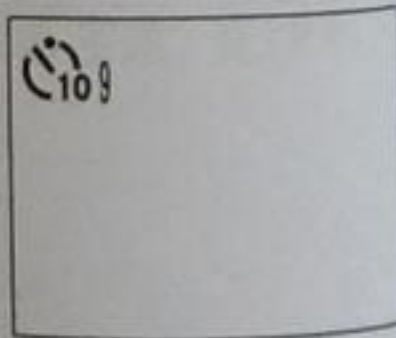

☺ 使用自拍

相机前面的自拍指示灯在照片即将拍摄时将会闪烁。若选择了两秒定时器,自拍指示灯在倒计时过程中将会闪烁。

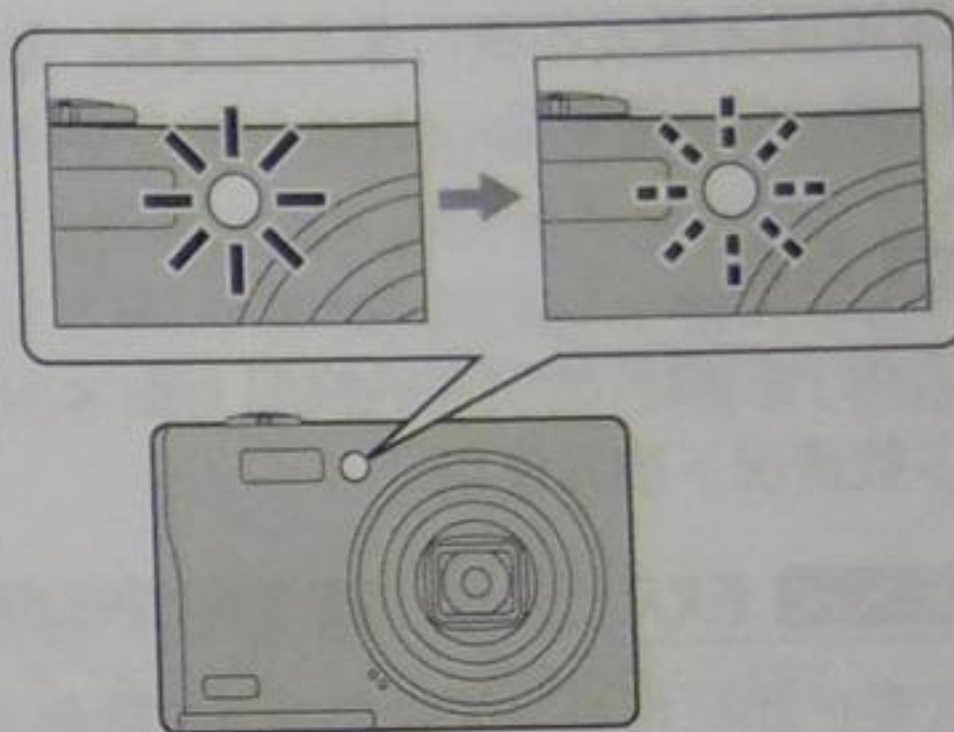

● 智能脸部优先

智能脸部优先确保了肖像主体的脸部位于焦点,因此当使用自拍进行集体肖像拍摄或肖像自拍时,推荐使用智能脸部优先(第20页)。若要将自拍和智能脸部优先配合使用,请开启智能脸部优先,按照步骤1所述设置定时器,然后完全按下快门按钮启动定时器。定时器开始倒计时的同时,相机将检测脸部,并在快门即将释放时调整对焦和曝光。注意,照片拍摄完毕前,请勿移动相机。

← 注解

以下情况时自拍模式将自动关闭:照片拍摄完毕,选择了其它拍摄模式或回放模式,或者相机关闭。

拍摄模式

请根据场景或拍摄对象类型选择一种拍摄模式。若要选择一种拍摄模式，请将模式拨盘旋转至所需设定（第4页）。有以下模式可用：

自动

适用于拍摄清晰明丽的快照（第14页）。在大多数情况下推荐使用。

EXR EXR

若要使相机根据当前拍摄对象自动优化设定，或是提高清晰度、减少噪点或提高动态范围，请将模式拨盘旋转至 **EXR** 并执行以下步骤：

1 按下 MENU/OK 显示拍摄菜单。

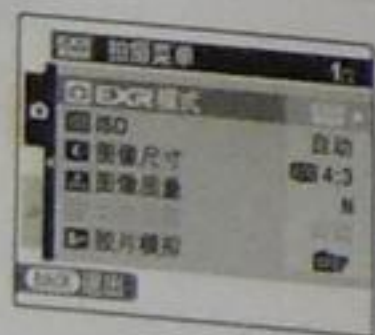

2 高亮显示 **EXR** 模式。



3 向右按下选择器显示下列菜单。

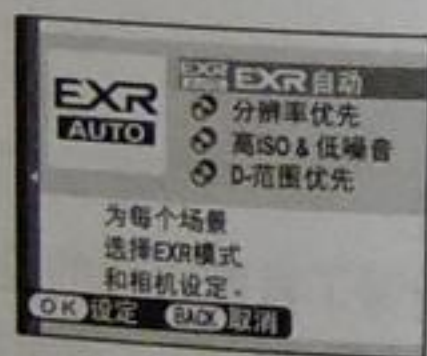

4 向上或向下按下选择器高亮显示以下选项之一。



选项	说明
EXR 自动	相机将根据拍摄环境自动选择场景和 EXR 模式。
分辨率优先	适用于拍摄清晰明丽的照片。
高 ISO & 低噪音	减少在高感光度下所拍照片中的噪点。
D-范围优先	增加高光区域中的可视细节量。D-Range 动态范围 设定为 800 (800%)。

5 按下 MENU/OK 选择高亮显示的选项。



6 按 DISP/BACK 退出菜单。



拍摄模式

EXR 自动

在此模式下，相机将根据拍摄对象和拍摄环境自动分析构图并选择合适的场景模式。所选模式如下图显示。半按快门按钮时，相机将选择最佳 **EXR** 模式，该模式显示在场景模式图标旁边。



检测到肖像主体时显示。

模式 | 检测到的拍摄对象或场景的类型

- 肖像：人物肖像主体。
- △ 风景：人造或自然风景。
- ☾ 夜景：光线不足的风景。
- 🔍 微距拍摄：贴近相机的拍摄对象。
- 🌙 夜景肖像：背光的肖像主体。
- ☾ 背光肖像：光线不足的肖像主体。

有关拍摄的详细信息

图像尺寸

若在 **EXR** 模式下将 **图像尺寸** 选择为 **AUTO**，相机将自动选择最佳图像尺寸（第 66 页）。



注解

- 若拍摄对象与上文列出的场景不匹配，则相机将选择 **(自动)**。
- 在 **EXR** 中时，画面上出现 。相机连续分析场景，始终检测脸部。
- 相机连续对焦，将增加电池电量的消耗。您可能会听见相机对焦时发出的声音。

N 自然光 & 闪光灯

该模式有助于确保当拍摄对象背光时或其它光线较差的情况下取得良好的拍摄效果。每按一次快门按钮，相机将拍摄两张照片：第一张是没有闪光灯的效果，保持自然光照，第二张是有闪光灯的效果。拍摄完成前，请勿移动相机。



注解

- 请勿在禁止闪光灯摄影的场所使用。即使在礼仪模式下，闪光灯也将会闪光。
- 仅当存储介质至少可容纳两张照片时有效。

N 自然光

用于在室内、光线不足时或不能使用闪光灯的场合捕获自然光。此时，闪光灯关闭且提高感光度以减少模糊。



SP 场景定位

本相机提供了“场景”选择功能（每种场景适应特定拍摄环境或特定拍摄对象类型），可指定给模式拨盘上的 **SP** 位置：

1 将模式拨盘旋转至 **SP**。



2 按下 **MENU/OK** 显示下列菜单。

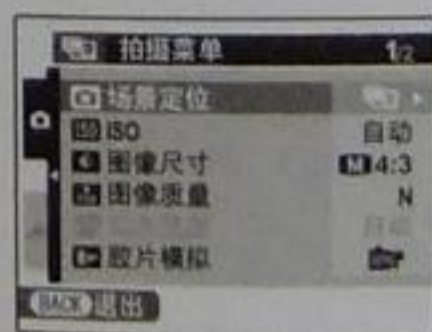

3 高亮显示 场景定位。



4 向右按下选择器显示拍摄模式选项。



5 向上或向下按下选择器高亮显示一种场景（第 37 页）。



6 按下 **MENU/OK** 选择高亮显示的选项。



7 按 **DISP/BACK** 退出菜单。



除非如上所述更改了设定，否则只要将模式拨盘旋转至 **SP**，相机都将选择已选场景。

有关拍摄的详细信息

强化主体对焦模式

用于虚化拍摄对象(如人像或花卉)的背景以突出主体。按下快门按钮时,相机自动拍摄最多3张照片并将照片合并在一起以创建主体清晰、背景虚化的拍摄效果。相机可达到如单反相机一般的虚化效果。在拍摄前,向右按选择器选择**柔和度**的三种程度。

注解

- 当拍摄对象太靠近背景时,相机可能无法产生预期效果。当在对焦锁定期间出现 **无法产生效果** 信息时,请与拍摄对象离开一点距离并使用变焦控制进行调节。
- 当拍摄移动对象时,该功能可能无法起作用。
- 当相机无法产生效果时,将出现 **通过播放模式、确认图像信息**,再拍一张照片。

注意

拍摄时牢牢握住相机。

强化弱光拍摄模式

用于在光线不足情况下的拍摄对象或使用望远变焦拍摄静止的拍摄对象。按下快门按钮时,相机自动拍摄最多4张照片并将照片拼接在一起。可减少由于相机振动造成的模糊,即使在高感光度条件下也可拍摄到噪点少的照片。

注解

- 当拍摄移动对象时,该功能可能无法起作用。
- 视拍摄条件而定或当在拍摄期间大幅度移动相机位置时,相机可能不合并即保存照片。

注意

拍摄时牢牢握住相机。

场景	说明
强化主体对焦	用于虚化拍摄对象(如人像或花卉)的背景以突出主体。
强化弱光拍摄	用于在光线不足情况下的拍摄对象或使用望远变焦拍摄静止的拍摄对象。
肖像	用于拍摄色调柔和、肤色自然的肖像。
美肌	用于拍摄肤色光滑、具有柔焦效果的肖像。
风景	用于在白天拍摄建筑物和风景清晰亮丽的照片。
运动	用于拍摄移动中的拍摄对象。 电源管理 自动选择为 快速 AF ,且优先使用更高快门速度。
夜景	用于拍摄光线不足的黎明、黄昏或夜间的景色。感光度将被自动提高以减少相机晃动导致的模糊。
夜景(三脚架)	用于低速快门下的夜间拍摄。请使用三脚架以避免模糊。
烟火	使用低速快门捕捉烟花四散的瞬间。请使用三脚架以避免模糊。
日落	用于拍摄日出和日落时鲜艳的色彩。
雪景	用于拍摄清晰亮丽的雪景,捕捉以耀眼的白雪为主景的场景中明亮的色彩。
海滩	用于拍摄清晰亮丽的海景,捕捉阳光海滩上明亮的色彩。
聚会	用于捕捉室内昏暗照明下的背景灯光。
花卉特写	用于拍摄艳丽花卉的特写。相机在微距拍摄范围对焦。
文字	用于拍摄印刷物中文字或图画清晰的照片。相机在微距拍摄范围对焦。

M 手动

在此模式下, 您可调节快门速度和光圈。若有需要, 您也可以更改由相机选择的曝光值。

1 将模式拨盘旋转至 M。



2 按下 按钮。屏幕中将显示快门速度和光圈。



3 向上或向下按下选择器选择光圈。



4 向左或向右按下选择器选择快门速度。



注意

长时曝光中可能产生不规则亮点像素形式的噪点。

5 按下 MENU/OK 返回拍摄模式。



6 拍摄照片。

曝光指示

当前设定下照片将会曝光不足或过度的量通过曝光指示来表示。

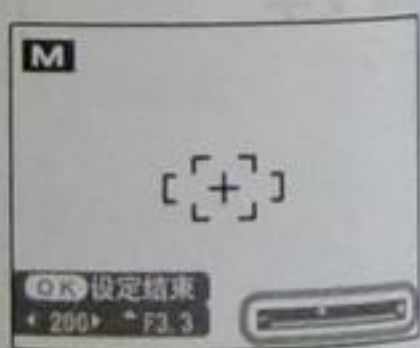

P 程序自动曝光/A 光圈优先 AE

模式 P 提供了 程序自动曝光 (自动曝光) 与 光圈优先 AE 两个选项。选择前者时, 相机将自动设定曝光; 选择后者时, 您可调整光圈以柔化背景细节, 或使背景和前景两者都清晰对焦, 与此同时, 由相机控制快门速度以获得理想曝光。在程序自动曝光和光圈优先 AE 下拍摄照片的步骤如下:

1 将模式拨盘旋转至 P。



2 按下 MENU/OK 显示拍摄菜单。



3 向上或向下按下选择器高亮显示 拍摄模式。



4 向右按下选择器显示拍摄模式选项。



5 向上或向下按下选择器高亮显示一个选项。

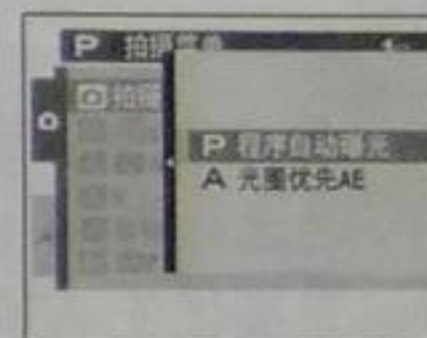

6 按下 MENU/OK 选择高亮显示的选项。



7 按 DISP/BACK 退出菜单。



有关拍摄的详细信息

8 向上 (▲) 按下选择器显示曝光补偿 (程序自动曝光) 或光圈 (光圈优先 AE)。

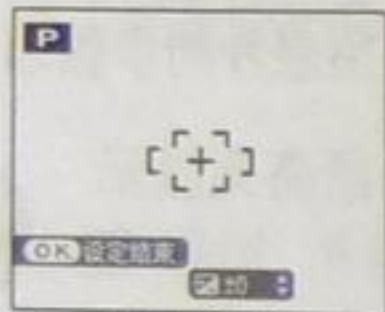

曝光补偿
(程序自动曝光)

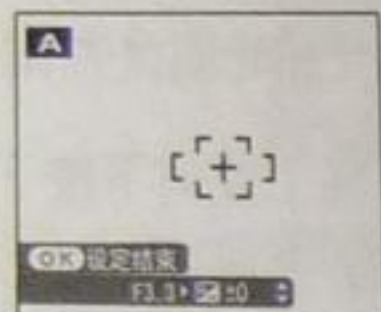

光圈
(光圈优先 AE)

9 按下选择器按钮选择曝光补偿 (程序自动曝光) 或光圈 (光圈优先 AE)。若在光圈优先 AE 中所选的光圈下无法获得正确的曝光, 快门速度将显示为红色。

10 按下 MENU/OK 返回拍摄模式。



11 拍摄照片。

注意

若拍摄对象位于相机测光范围之外, 快门速度和光圈将显示为“---”。请半按快门按钮重新测量曝光。

回放选项

若要在显示屏中查看最近一次拍摄的照片, 请按下 (▶) 按钮。

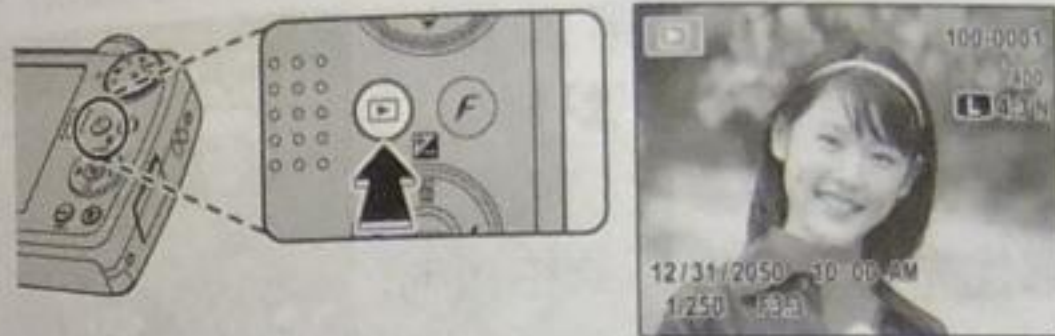

向右按下选择器可按拍摄顺序查看照片, 向左按下选择器则按相反顺序查看照片。按住选择器可快速滚动至您所需的照片。



● 选择一种显示格式

在播放模式中, 按 DISP/BACK 选择播放显示格式。

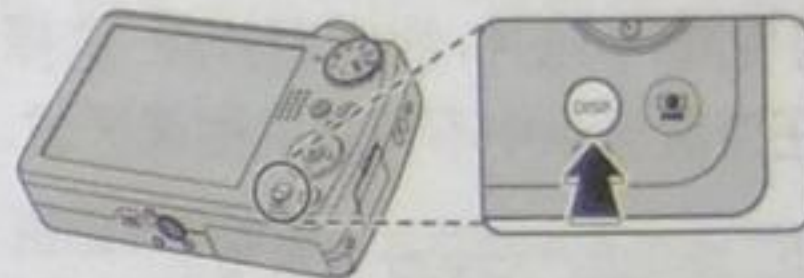

每按一下 DISP/BACK, 选项都会随之改变。

有信息显示



无信息显示



按日期排序 (第 42 页)

注解

在回放过程中, 其它相机拍摄的照片将使用 (🎁) (“礼物图像”) 图标标识。

回放变焦

选择 可放大单幅画面回放中显示的照片，选择 则缩小照片。放大照片时，选择器可用于查看在当前显示中不可视的图像区域。



按下 DISP/BACK 退出变焦。

注解

回放变焦不可用于以 **640** 尺寸保存的裁剪副本或使用 调整尺寸 (第 81 页) 创建的副本。

智能脸部优先

使用智能脸部优先 (第 20 页) 所拍摄的照片用图标 标识。按下 按钮将放大使用智能脸部优先功能所选择的拍摄对象。然后，您可使用变焦控制放大或缩小该拍摄对象。



多幅画面回放

照片在显示屏中全画面显示时，若要更改图像的显示数量，请选择 。

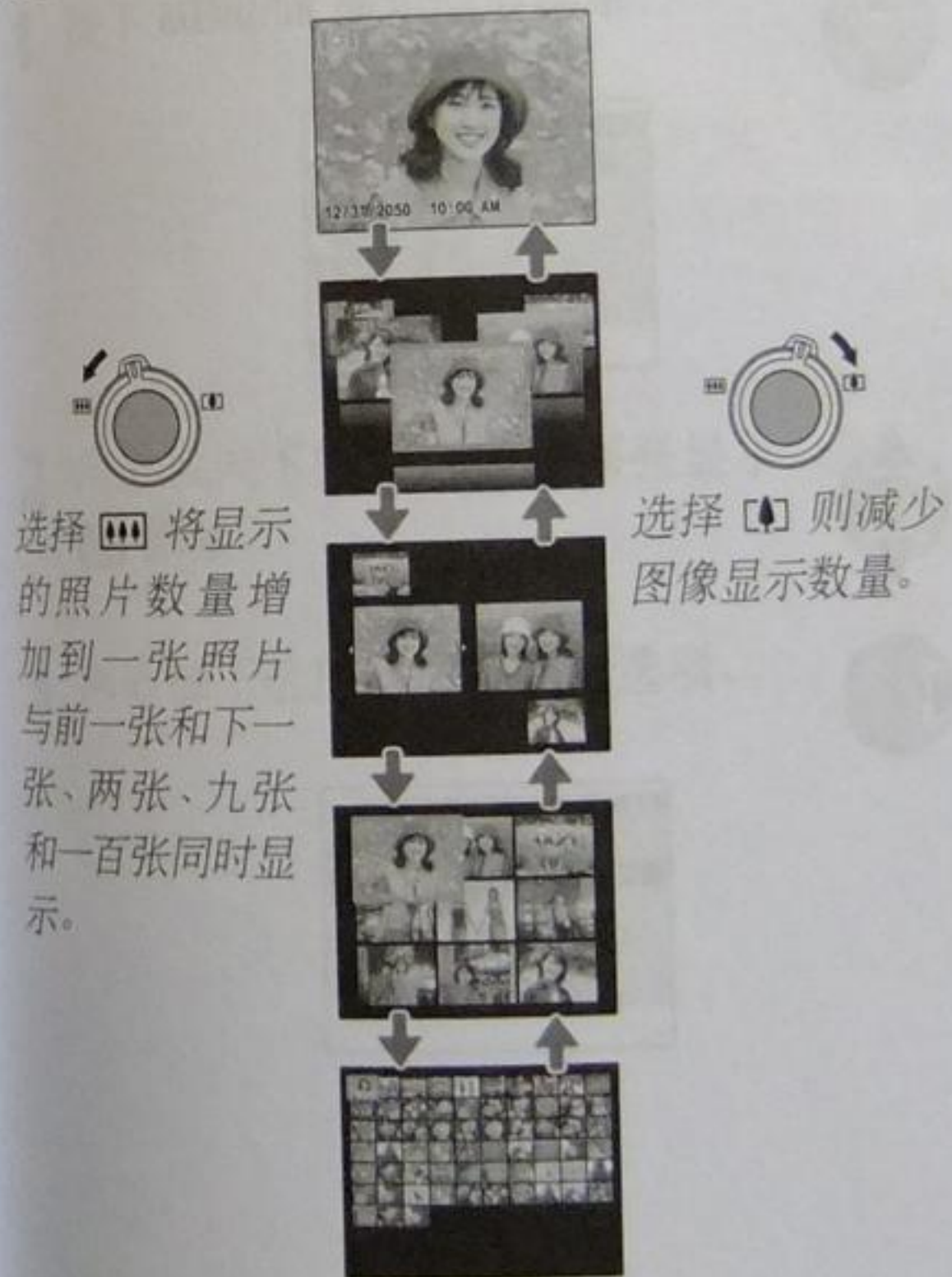

使用选择器高亮显示图像并按下 MENU/OK 可全画面查看高亮显示的图像。在 9 幅和 100 幅画面显示中，向上或向下按下选择器可查看更多照片。

提示：两幅画面显示

两幅画面显示可用于比较 模式下拍摄的照片。



有关回放的详细信息

按日期排序

选择按日期排序模式可查看在所选日期拍摄的照片。

- 1 反复按 DISP/BACK 直到显示按日期排序。

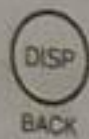

- 2 向上或向下按下选择器高亮显示一个日期。按住选择器可快速滚动至您所需的日期。



- 3 向左或向右按下选择器，滚动查看在高亮显示日期所拍摄的照片。按住选择器可快速滚动至您所需的照片。



删除照片

回放菜单中的 删除 选项可用于删除静态照片和动画，以增加存储卡或内存的可用空间（有关单幅画面回放时删除照片的信息，请参阅第 19 页）。注意，删除的照片不能恢复。请在删除前将重要的照片复制到计算机或其它存储设备。

- 1 按下 MENU/OK 显示回放菜单。

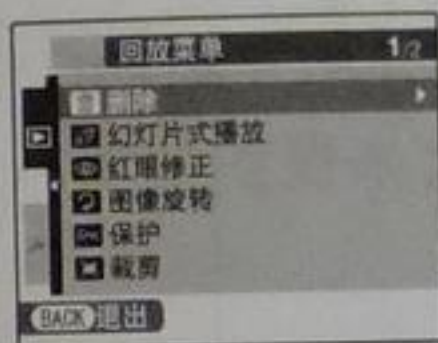

- 2 向上或向下按下选择器高亮显示 删除。



- 3 向右按下选择器显示删除选项。

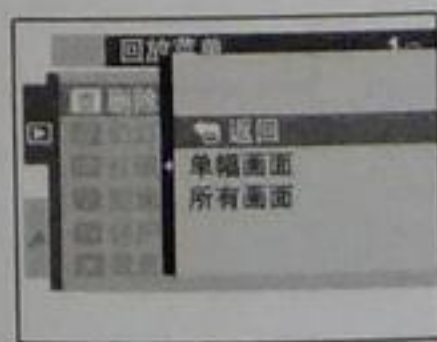

- 4 向上或向下按下选择器高亮显示单幅画面 或 所有画面。



- 5 按下 MENU/OK 显示所选项目的选项（见下页）。



提示：删除照片

- 若插入了存储卡，将从存储卡中删除照片，否则将从内存中删除照片。
- 受保护照片无法删除。若想删除，请取消该照片的保护（第 79 页）。
- 若出现信息提示所选照片为 DPOF 打印预约的一部分，您可按下 MENU/OK 将其删除。

■ 单幅画面: 删除所选图像

选择 **单幅画面** 显示如右图所示的对话框。

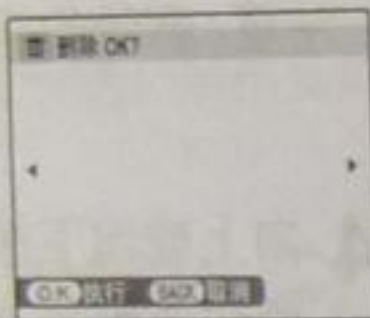

向左或向右按下选择器滚动照片, 然后按下 **MENU/OK** 删除当前照片 (一旦执行操作, 照片立即删除; 注意不要误删)。



删除您希望删除的所有照片后, 按下 **DISP/BACK** 退出。

■ 所有画面: 删除所有图像

选择 **所有画面** 显示如右图所示的确认对话框。

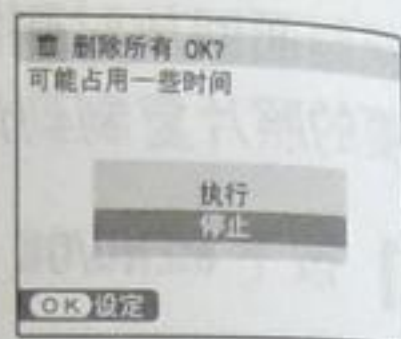

高亮显示 **执行** 并按下 **MENU/OK** 可删除所有未保护的图片。



删除中将显示如右图所示的对话框。在所有照片完全被删除前, 按下 **DISP/BACK** 将取消删除, 但之前已删除的照片无法恢复。



录制动画

相机以每秒 30 帧的速度拍摄动画短片。您可通过内置麦克风录音, 录音过程中请勿遮盖麦克风。

1 将模式拨盘旋转至  (动画模式)。

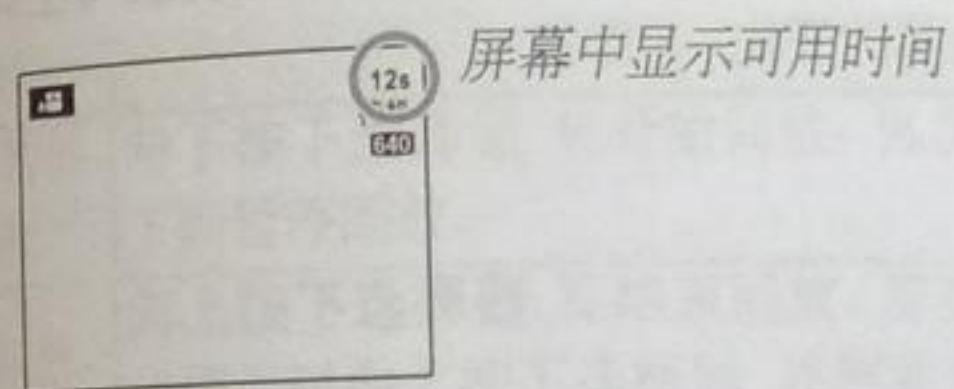

2 使用变焦控制取景。

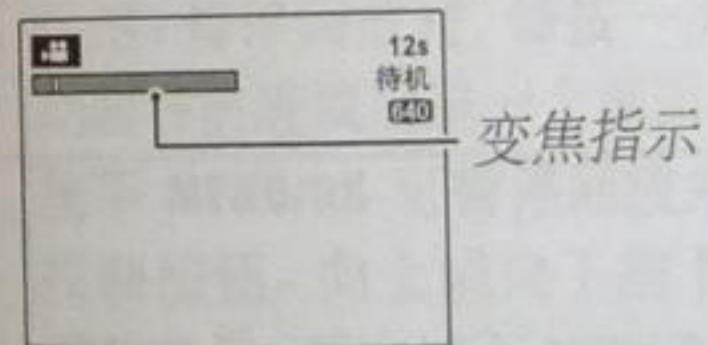

3 完全按下快门按钮开始录制。

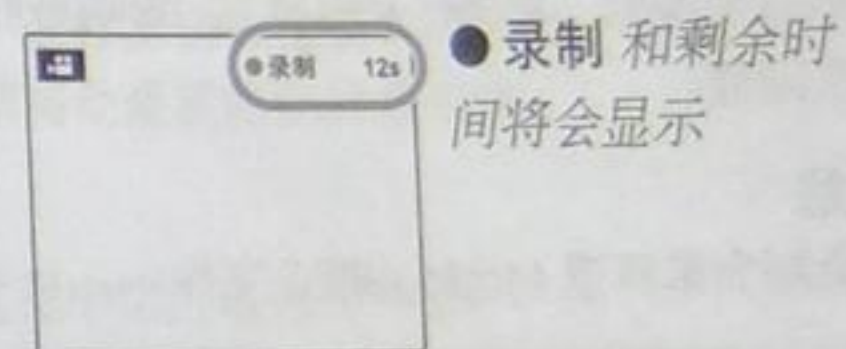

提示

录制过程中无需按住快门按钮。

注解

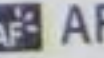
- 在录制过程中, 相机将自动调节对焦、曝光和白平衡。图像的色彩和亮度可能与录制开始之前显示的有所不同。
- 若拍摄对象光线不足, AF 辅助灯可能会点亮以辅助对焦操作。若要关闭 AF 辅助灯, 请将设置菜单 (第 87 页) 中的  AF 辅助灯 选项选为关。

4 半按快门按钮结束录制。当动画达到最大长度或存储介质已满时，录制将自动结束。



注意

动画录制过程中，指示灯将点亮。在拍摄过程中或当指示灯点亮时，请勿打开电池盒，否则可能导致动画无法回放。

注解

动画录制为单声道 Motion JPEG 文件。

选择画面大小

若要选择照片尺寸，请按 **MENU/OK** 并选择 **画质**。选择 **640** (640 × 480 像素) 获得更好画质，选择 **320** (320 × 240 像素) 缩小数据尺寸。按 **DISP/BACK** 返回动画录制模式。

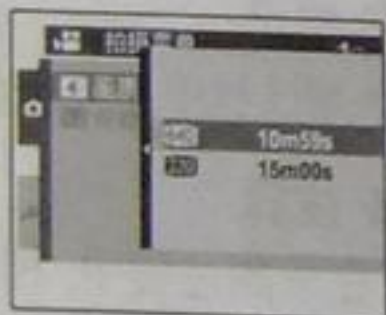

选择对焦模式

在拍摄菜单中选择 **自动对焦模式**。

- **中心**: 放大或缩小时，相机将重新对焦画面中心的拍摄对象。
- **连续**: 相机连续调节对焦以反映与主体之间距离的变化。

查看动画

回放过程中，动画如右图所示显示在屏幕中。动画显示时，您可执行以下操作：



操作	说明
开始/暂停 回放	向下按下 选择器 将开始回放。再次按下则暂停回放。
结束回放/ 删除	向上按下 选择器 将结束回放。若在回放停止时向上按下 选择器 ，将删除当前动画。
前进/后退	向右按下 选择器 可前进，向左按下则后退。暂停回放时，每按一次 选择器 ，动画将前进或后退一个画面。
调整音量	按下 MENU/OK 可暂停回放并显示音量控制按钮。向上或向下按下 选择器 可调整音量；再次按下 MENU/OK 可恢复回放。

回放过程中，屏幕中显示进度。

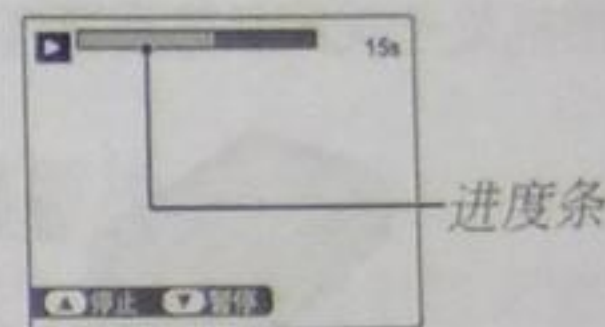

提示: 在计算机上查看动画
查看前请将动画复制到计算机中。

注意

- 回放过程中切勿遮盖扬声器。
- 在包含极其明亮的拍摄对象的动画中，可能会出现竖条纹或横条纹。这属于正常现象而并非故障。

在电视机上查看照片

连接相机至电视机并将电视机调至视频频道,即可为多人回放照片。A/V线的连接方法如下图所示。请确保相机处于关闭状态后再连接电缆。



按住 **▶** 约 1 秒钟可开启相机。相机显示屏关闭且电视机上将回放照片和语音注释。请注意,相机音量控制按钮对电视机上播放的声音没有影响;请使用电视机音量控制按钮调整音量。

注解

进行动画回放时,图像质量会下降。

连接

注意

连接该线时,请确保将插头完全插入。

通过 USB 打印照片

若打印机支持 PictBridge,相机可直接连接至打印机,且照片无需先复制到计算机即可进行打印。请注意,根据打印机的不同,其可能不支持以下所述的某些功能。



连接相机

- 1 如图所示连接附带的 USB 线并开启打印机。

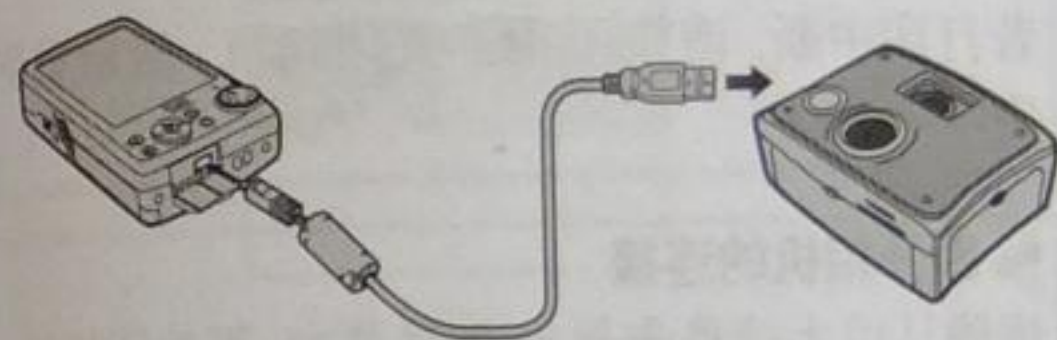

- 2 按住 **▶** 按钮约 1 秒钟开启相机。屏幕中将显示 **USB**, 随后将出现下面右图所示的 PictBridge 显示。



打印所选照片

- 1 向左或向右按下选择器显示您所需打印的照片。



注解

若要打印一份当前照片,请直接进入步骤 3。

- 2 向上或向下按下选择器选择打印份数(最多 99 份)。重复步骤 1-2 选择其它照片。



- 3 按下 **MENU/OK** 显示确认对话框。

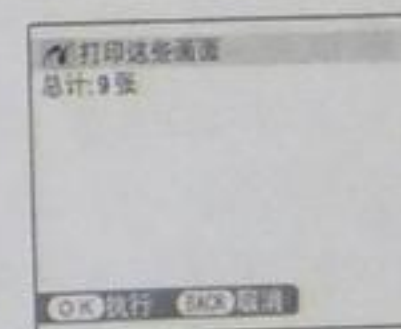

- 4 按下 **MENU/OK** 开始打印。



连接

提示: 打印拍摄日期

若要在照片上打印拍摄日期, 请在步骤 1-2 中按下 **DISP/BACK** 显示 PictBridge 菜单 (请参阅第 53 页上的“打印 DPOF 打印预约”)。向上或向下按下选择器高亮显示 **打印日期** 并按下 **MENU/OK** 返回 PictBridge 显示 (若无需在照片上打印拍摄日期, 请选择 **不打印日期**)。为确保日期正确, 请在拍摄前设定相机时钟。请注意, **打印日期** 选项仅可用于支持日期打印的打印机。

注解

- 为相机进行长时间供电时, 请使用选购的交流电源适配器和直流电源接头。
- 请从已在相机中格式化的内存或存储卡打印照片。
- 通过直接 USB 连接打印时, 将使用默认打印机纸张尺寸和打印质量设定。

打印期间

在打印过程中, 如右图所示的信息将显示在屏幕中。按下 **DISP/BACK** 可在打印完所有照片前取消打印 (根据打印机的不同, 打印可能会在打印完当前照片之前终止)。

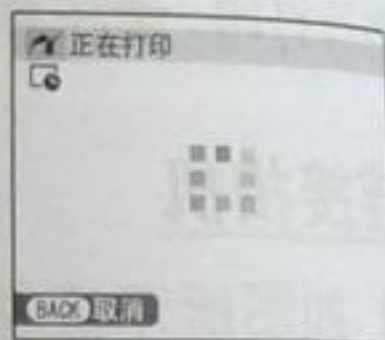

若打印中断, 请按下 **关闭相机**, 然后重新开启。

断开相机的连接

请确认以上信息未显示在屏幕中, 再关闭相机, 然后断开 USB 线的连接。

打印 DPOF 打印预约

若要在播放菜单 (第 54 页) 中采用 **打印预约 (DPOF)** 创建的打印顺序进行打印:

1 在 PictBridge 显示中, 按下 **DISP/BACK** 打开 PictBridge 菜单。

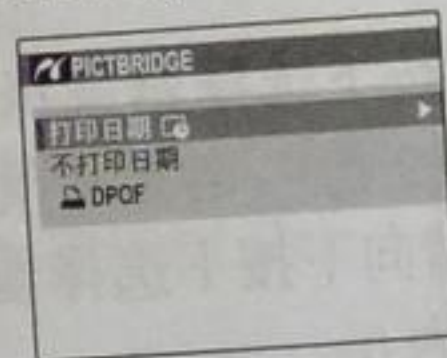

2 向上或向下按下选择器高亮显示 **DPOF**。



3 按下 **MENU/OK** 显示确认对话框。

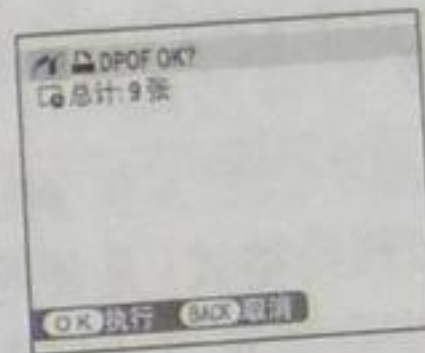

4 按下 **MENU/OK** 开始打印。



创建 DPOF 打印预约

播放菜单中的 打印预约 (DPOF) 选项可用于创建 PictBridge 兼容打印机 (第 53 页) 或支持 DPOF 设备专用的数字“打印顺序”。

DPOF

DPOF (数码打印预约格式) 是使照片可从内存或存储卡中存储的“打印预约”进行打印的标准。打印预约中的信息包括要打印的照片以及每张照片的打印份数。



■ 显示日期 / 关闭日期

若要修改 DPOF 打印顺序, 请在播放菜单中选择 打印预约 (DPOF) 并向上或向下按选择器高亮显示显示日期 或关闭日期。



显示日期 : 在照片上打印拍摄日期。
关闭日期: 不在照片上打印拍摄日期。

请按下 **MENU/OK** 并执行下列步骤。

- 1 向左或向右按下选择器, 显示您希望在打印预约中包含或从中删除的照片。
- 2 向上或向下按下选择器选择打印份数 (最多 99 份)。若要从预约中删除照片, 请向下按下选择器, 直到打印份数为 0。

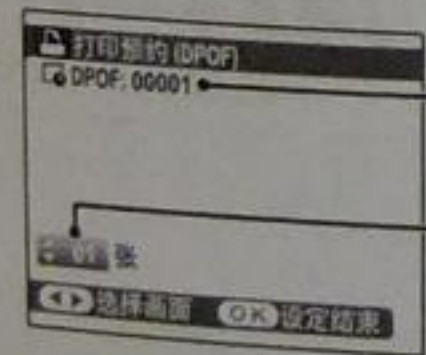

打印的总数量
打印份数

提示: 智能脸部优先
若当前照片是使用智能脸部优先创建的, 按下 可将打印份数设定为所优先脸部的数量。

- 3 重复步骤 1-2 完成打印预约。设定完成时, 按下 **MENU/OK** 保存打印预约, 或按下 **DISP/BACK** 退出而不改变打印预约。
- 4 打印的总数量显示在屏幕中。按下 **MENU/OK** 退出。

当前打印预约中的照片在回放过程中用 图标标识。

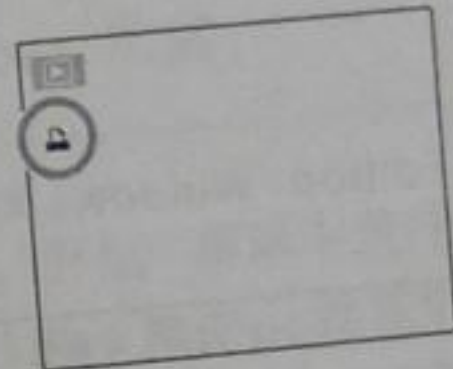

■ 重设所有

若要取消当前打印预约, 请在 打印预约 (DPOF) 菜单中选择 **重设所有**。屏幕中将显示如右图所示的确认对话框; 按下 **MENU/OK** 可从预约中删除所有照片。

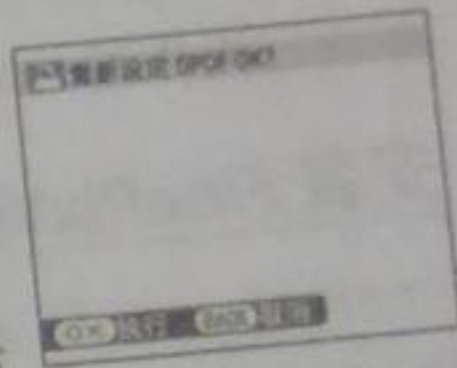

← 注解

- 取出存储卡可为内存中的照片创建或修改打印预约。
- 打印预约最多可包含 999 张照片。
- 若插入了一张包含其它相机所创建打印预约的存储卡, 屏幕中将显示如右图所示的信息。按下 **MENU/OK** 可取消打印预约; 新的打印预约必须按照上文所述来创建。

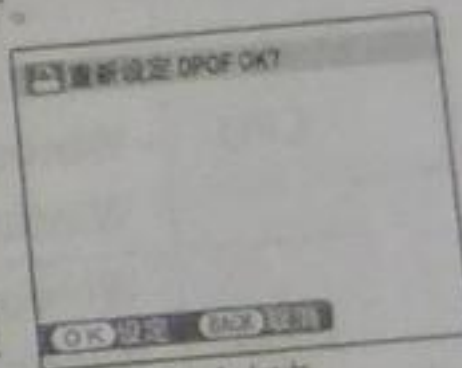

连接

在计算机上查看照片

附带的 FinePixViewer 软件可用于复制照片至计算机，您可在计算机上存储、查看、整理和打印照片。在进行操作前，请先按照以下所述安装 FinePixViewer。切勿在安装完成前将相机连接至计算机。

安装 FinePixViewer

FinePixViewer 有 Windows 和 Macintosh 两种版本。Windows 环境下的安装指示在第 56-57 页，Macintosh 环境下的安装指示在第 58-59 页。

安装 FinePixViewer: Windows

1 确认您的计算机满足下列系统要求：

OS	预安装 Windows Vista、Windows XP Home Edition、Windows XP Professional (Service Pack 2) 或 Windows 2000 Professional (Service Pack 4)
CPU	• Windows Vista: 800MHz 奔腾 4 或以上 (推荐使用 3GHz 奔腾 4 或以上) • Windows XP: 800MHz 奔腾 4 或以上 (推荐使用 2GHz 奔腾 4 或以上) • Windows 2000: 200MHz 奔腾或以上
RAM	• Windows Vista: 512MB 或以上 (推荐使用 1GB 或以上) • Windows XP: 512MB 或以上 • Windows 2000: 128MB 或以上
剩余磁盘空间	安装 FinePixViewer 时至少需要 450MB，运行 FinePixViewer 时需要 600MB (在 Windows Vista 环境下推荐使用 15GB 或以上，Windows XP 环境下推荐使用 2GB 或以上)
视频	800 × 600 像素或以上，至少 16 位彩色 (推荐使用 1024 × 768 像素或以上，32 位彩色)
其它	• 推荐使用内置 USB 端口，其它 USB 端口的操作不能够保证。 • 使用 FinePix Internet Service 需要网络连接 (推荐 56 kbps 或以上)；使用电子邮件选项需要网络连接和电子邮件软件。

注意

不支持 Windows 的其它版本。家庭组装计算机或从 Windows 较早版本升级的计算机的操作不能够保证。

- 2 启动计算机。继续操作前，请以系统管理员帐号登录。
- 3 退出可能正在运行的其它应用程序，并将安装光盘插入 CD-ROM 驱动器。

Windows Vista

若显示自动播放对话框，请单击 **SETUP.exe**。屏幕中将显示“用户帐户控制”对话框；请单击 **允许**。

安装程序将自动启动；单击 **安装 FinePixViewer** 并按照屏幕指示安装 FinePixViewer。请注意，安装过程中可能需要 Windows 光盘。

若安装程序未自动启动

若安装程序未自动启动，请从“开始”菜单中选择 **计算机** 或 **我的电脑** (Windows Vista/XP) 或者双击桌面上的 **我的电脑** 图标 (Windows 2000)，然后双击 **FINEPIX** 光盘图标打开 FINEPIX 光盘窗口，并双击 **SETUP** 或 **SETUP.exe**。

- 4 若出现提醒您安装 Windows Media Player 或 DirectX 的提示，请按照屏幕指示完成安装。
- 5 出现提示时，从 CD-ROM 驱动器中取出安装光盘并单击 **重新启动** 重启计算机。请将安装光盘存放在干燥且无阳光照射的地方，以便在今后需要重新安装软件时使用。版本编号印在光盘标签顶部，在更新软件或联系客户支持时可作参考之用。

安装至此完成。请继续第 60 页的“连接相机”操作。

安装 FinePixViewer: Macintosh

1 确认您的计算机满足下列系统要求:

CPU	PowerPC 或 Intel
OS	Mac OS X 10.3.9-10.5 版的预安装版本
RAM	256 MB 或以上
剩余磁盘空间	安装 FinePixViewer 时至少需要 200 MB, 运行时则需要 400 MB
视频	800 × 600 像素或以上, 配合至少上千种色彩
其它	<ul style="list-style-type: none"> 推荐使用内置 USB 端口, 其它 USB 端口的操作不能够保证。 使用 FinePix Internet Service 需要网络连接 (推荐 56 kbps 或以上); 使用电子邮件选项需要网络连接和电子邮件软件。

2 启动计算机并退出可能正在运行的其它应用程序后, 将安装光盘插入 CD-ROM 驱动器。双击桌面上的 FinePix CD 图标并双击 Installer for Mac OS X。

3 屏幕中将显示安装程序对话框; 单击 **安装 FinePixViewer** 开始安装。出现提示时, 输入管理员名称和密码并单击 **好**, 然后按照屏幕中的指示安装 FinePixViewer。安装完成时, 单击 **退出** 结束安装程序。

4 从 CD-ROM 驱动器中取出安装光盘。请注意, 若 Safari 正在运行, 您可能无法取出光盘; 如有需要, 请在取出光盘前退出 Safari。请将安装光盘存放在干燥且无阳光照射的地方, 以便在今后需要重新安装软件时使用。版本编号印在光盘标签顶部, 在更新软件或联系客户支持时可作参考之用。

5 在 Finder **转到** 菜单中选择 **应用程序**, 打开应用程序文件夹。双击 **图像捕捉** 图标并从“图像捕捉”应用程序菜单中选择 **预置...**。



屏幕中将显示“图像捕捉”预置对话框。在 **接入相机时**, 打开 **菜单** 中选择 **其他...**, 然后在“应用程序/FinePixViewer”文件夹中选择 **FPVBridge** 并单击 **打开**。



从“图像捕捉”应用程序菜单中选择 **退出图像捕捉**。
安装至此完成。请继续第 60 页的“连接相机”操作。

连接相机

1 若您要复制的照片是保存在存储卡中, 请将存储卡插入相机(第8页)。若未插入存储卡, 将从内存中复制照片。

注意

传送过程中断电可能导致丢失数据或损坏内存或存储卡。请在连接相机前为电池充电。

2 关闭相机并如图所示连接附带的USB线, 确定插头完全插好。请将相机直接连接至计算机, 勿使用USB集线器或键盘。



3 按下 **▶** 按钮约 1 秒钟以开启相机。FinePixViewer 将自动启动, 且屏幕中显示“图像保存向导”。请按照屏幕指示复制照片至计算机。若要退出而不复制照片, 请单击 **取消**。

注意

若 FinePixViewer 没有自动启动, 软件可能未正确安装。请断开相机连接并重新安装软件。

有关使用 FinePixViewer 的详细信息, 请在 FinePixViewer **帮助** 菜单中选择 **FinePixViewer** 的使用方法。

注解

连接至计算机时, 相机不会自动关闭。

注意

- 仅可使用已在该相机中格式化并且包含该相机所拍照片的存储卡。若插入的存储卡包含大量图像, FinePixViewer 可能会延迟启动且无法导入或保存图像。请使用存储卡读卡器传送照片。
- 请确定在关闭相机、断开USB线的连接之前, 指示灯已熄灭。否则, 可能导致丢失数据或损坏内存或存储卡。
- 插入或取出存储卡前, 先断开相机连接。
- 使用 FinePixViewer 复制语音注释。
- 某些情况下, 可能无法使用访问独立计算机上照片的方法来访问通过 FinePixViewer 保存至网络服务器的照片。
- 使用需要网络连接的服务时, 用户将承担来自电话公司或互联网服务提供商的所有相关费用。

断开相机的连接

确认指示灯已熄灭后, 请按照屏幕上的指示关闭相机并断开USB线的连接。

卸载 FinePixViewer

仅在重新安装该软件前或不再需要该软件时, 卸载 FinePixViewer。退出 FinePixViewer 并断开相机连接后, 从“应用程序”将“FinePixViewer”文件夹拖拽至废纸篓并在 **Finder** 菜单中选择 **清空废纸篓** (Macintosh), 或者打开控制面板并使用“程序和功能” (Windows Vista) 或“添加或删除程序” (Windows 的其它版本), 可卸载 FinePixViewer、FinePixViewer Resource 和 FinePix Studio。在 Windows 环境下, 可能显示一个或多个确认对话框, 请在单击 **确定** 前仔细阅读其内容。

使用菜单: 拍摄模式

F-模式和拍摄菜单包含多种拍摄环境下的设定。

使用 F-模式菜单

- 1 按下 **F** 按钮显示 F-模式菜单。

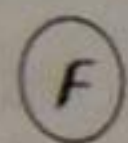
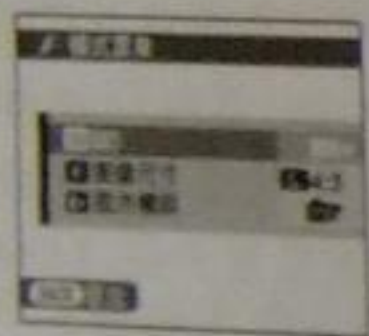

- 3 向右按下选择器显示高亮显示项目的选项。

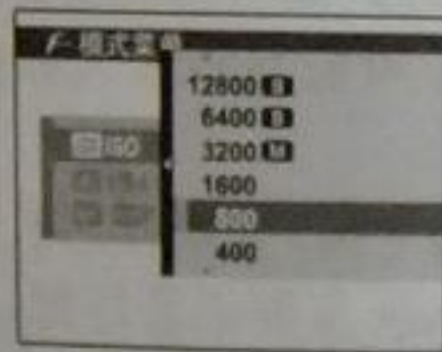

- 2 向上或向下按下选择器高亮显示所需菜单项目。



- 4 向上或向下按下选择器高亮显示所需选项。



- 5 按下 **MENU/OK** 选择高亮显示的选项。



- 6 按 **DISP/BACK** 退出菜单。

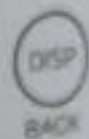

F-模式菜单选项

菜单项目	说明	选项	默认设置
ISO	调整 ISO 感光度 (第 64 页)。拍摄对象处于光线暗淡的环境时, 请选择较高值。	自动/自动(1600) / 自动(800) / 自动(400) / 12800/6400 / 3200/1600/800/400/200/100	自动
图像尺寸	选择图像尺寸和纵横比 (第 64 页)。	L 4:3 / L 3:2 / L 16:9 / M 4:3 / M 3:2 / M 16:9 / S 4:3 / S 3:2 / S 16:9	L 4:3
胶片模拟	模拟不同类型胶片的效果 (第 65 页)。	STD PROVIA/标准 / V Velvia/鲜艳 / S ASTIA/柔和 / B 黑白 / SR 棕褐色	STD PROVIA/标准

注解

某些选项并非在所有拍摄模式下均可用。

ISO ISO

控制相机对光线的敏感度。更高的值可用于降低光线不足时的模糊,但是请注意,在高感光度下,尤其是在 1600 以上的设定下拍摄的照片中可能出现斑点。若选择了自动或自动(1600)等选项,相机将根据拍摄环境自动调整感光度。就自动(1600)、自动(800)和自动(400)而言,括号中的数值表示拍摄对象光线不足时将被选择的最大感光度。

自动 之外的设定在显示屏中用一个图标表示。

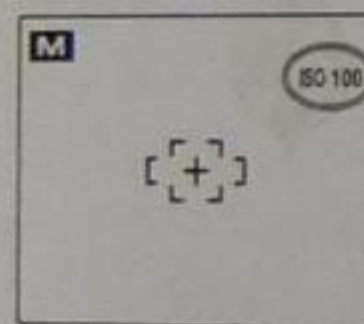
**图像尺寸**

选择用于记录静态照片的尺寸和纵横比。大照片可在大尺寸下打印且不降低质量,小照片所需的存储空间则更小,从而可以记录更多照片。

选项	打印的最大尺寸
L 4:3	34 × 25 cm
L 3:2	34 × 23 cm
L 16:9	34 × 19 cm
M 4:3	24 × 18 cm
M 3:2	24 × 16 cm
M 16:9	24 × 13 cm
S 4:3	17 × 13 cm
S 3:2	17 × 12 cm
S 16:9	17 × 9 cm

在当前设定下可拍摄照片的数量(第 109 页)显示在屏幕中图像质量图标的右边。

纵横比

纵横比为 4:3 的照片,其显示比例与相机显示屏相同。纵横比为 3:2 的照片,其显示比例与 35 mm 胶片画面相同,而纵横比为 16:9 的照片则适合在高清(HD)设备上显示。



4:3



3:2



16:9

注解

相机关闭或选择了其它拍摄模式时,图像质量不会重设。

胶片模拟

模拟不同类型胶片的效果,包括棕褐色和黑白。

选项	说明
STD PROVIA/标准	标准色彩再现。适用于从肖像到风景的多种拍摄对象。
V Velvia/鲜艳	一种饱和度高、对比度高的色彩风格,适用于拍摄自然风景。
S ASTIA/柔和	一种饱和度低、色调柔和的色彩风格。
B 黑白	拍摄黑白照片。
SEPIA 棕褐色	拍摄棕褐色照片。

使用拍摄菜单

1 按下 MENU/OK 显示拍摄菜单。

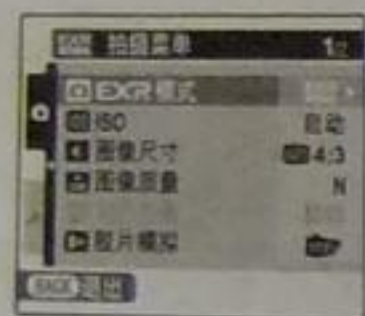

2 向上或向下按下选择器高亮显示所需菜单项目。



3 向右按下选择器显示高亮显示项目的选项。



4 向上或向下按下选择器高亮显示所需选项。



5 按下 MENU/OK 选择高亮显示的选项。



6 按 DISP/BACK 退出菜单。



拍摄菜单选项

菜单项目	说明	选项	默认设置
场景定位	为 SP 模式 (第 35 页) 选择场景。		
拍摄模式 (P/A)	为 P 模式 (第 39 页) 选择程序自动曝光或光圈优先 AE。	P/A	P
EXR 模式	选择用于 EXR 模式 (第 32 页) 的选项。	EXR	EXR
ISO ISO	调整 ISO 感光度 (第 64 页)。拍摄对象处于光线暗淡的环境时, 请选择较高值。	自动/自动 (1600) / 自动 (800) / 自动 (400) / 12800/6400/3200/1600/ 800/400/200/100	自动
图像尺寸	选择图像尺寸和纵横比 (第 64 页)。	L 4:3 / L 3:2 / L 16:9 / M 4:3 / M 3:2 / M 16:9 / S 4:3 / S 3:2 / S 16:9	L 4:3
图像质量	选择图像质量 (第 69 页)。	FINE/NORMAL	NORMAL
动态范围	获得更多高光区域的细节以获取更自然的细节丰富的高反差照片 (第 69 页)。	自动 / 100% / 200% / 400% / 800% 800%	自动
胶片模拟	模拟不同类型胶片的效果 (第 65 页)。	STD PROVIA/标准 / Vr Velvia/鲜艳 / Sr ASTIA/柔和 / Bl 黑白 / 棕褐色	STD PROVIA/ 标准

菜单项目	说明	选项	默认设置
白平衡	为不同光源调整色彩 (第 69 页)。	自动/☐/☀/☁/☾/☿/☼/☽	自动
连拍	拍摄一系列照片 (第 71 页)。	☺/☻/☼/☽/关	关
测光	选择相机如何测定曝光 (第 72 页)。	☺/☻/☼	☺
自动对焦模式	选择相机选择对焦区域的方式 (第 72 页)。	☺/☻/☼	☺

注解

某些选项并非在所有拍摄模式下均可用。

图像质量

选择图像的压缩量。选择 **FINE** (低压缩) 可获得较高的图像质量, 选择 **NORMAL** (高压缩) 则可增加可保存图像的数量。

动态范围

体现反差。建议将更高的值用于同时包括阳光和较深阴影等反差强烈的场景, 或者在拍摄水上阳光、光亮秋叶以及蓝天背景下的人物肖像等拍摄对象时, 用于体现反差 (提高宽容度); 但是请注意, 使用较高值拍摄的照片中可能会出现斑点。若选择了 **自动**, 相机将根据拍摄环境自动选择 100% 和 400% 之间的值。

注解

800 800% 仅当在 **EXR** 模式下选择了 **D-Range** 动态范围且在 **胶片模拟** 中未选择选项 **Velvia/鲜艳** 或 **ASTIA/柔和** 时可用。

白平衡

选择适合光源的设定即可获得自然色彩 (有关“白平衡”的解释, 请参阅第 108 页的术语表)。

选项	说明
自动	相机自动调整白平衡。
☐	测量白平衡值。
☀	适用于直射阳光下的拍摄对象。
☁	适用于阴影中的拍摄对象。
☾	用于“日光”荧光灯光线下。
☿	用于“暖白”荧光灯光线下。
☼	用于“冷白”荧光灯光线下。
☽	用于白炽灯光线下。

若 **自动** 未产生预期效果 (如特写拍摄时), 请选择 **☐** 并测量白平衡值或选择适合光源的选项。

注解

- 在 之外的设定下, 使用闪光灯进行拍摄时将启动自动白平衡。关闭闪光灯 (第 28 页) 即可在其它设定下拍摄照片。
- 拍摄效果随拍摄环境的不同而改变。请在拍摄后回放照片, 在显示屏中查看色彩。

自定义白平衡

选择 可调整非正常光线条件下的白平衡。屏幕中将显示如右图所示的选项, 请对一个白色物体构图以填满显示屏, 然后完全按下快门按钮测量白平衡。

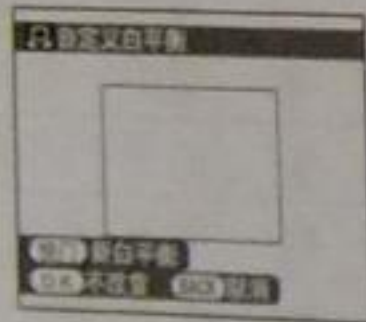

若屏幕中显示“完成!”, 请按下 MENU/OK 将白平衡设定为测量的值。即使取出电池, 该值也会被保存, 您可在显示自定义白平衡选项时按下 MENU/OK 重新选择该值。

若显示“过暗”, 请提高曝光补偿 (第 25 页) 并重试。

若显示“过亮”, 请降低曝光补偿并重试。

提示

若要为照片制造一种精心的色彩氛围, 请使用彩色主体 (而非白色主体) 测量自定义白平衡值。

连拍

通过一系列照片捕捉动作。

注解

- 闪光灯自动关闭。在 连拍 中选择 关 后, 将恢复先前选择的闪光模式。
- 画面速率随着快门速度的变化而改变。

循环连拍

按下快门按钮时, 相机最多拍摄 40 张照片, 但仅记录最后 12 次 (或 3 次) 拍摄的照片。

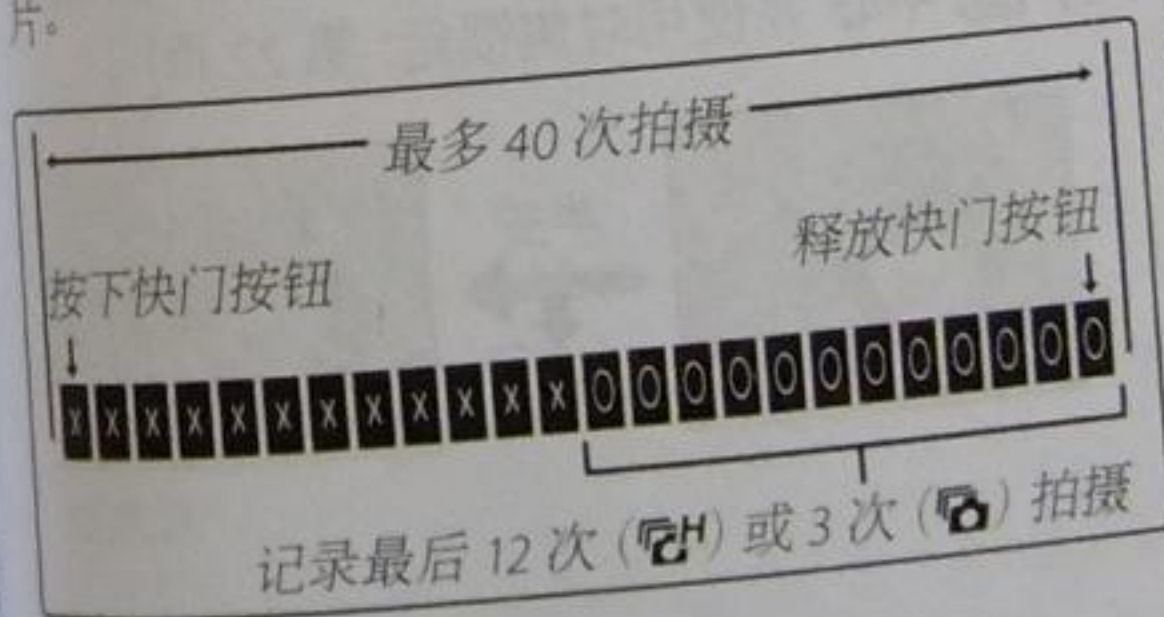

连拍/连拍

按下快门按钮时, 相机最多可拍摄 12 张 (或 3 张) 照片。

连拍/循环连拍/连拍/循环连拍

- 对焦和曝光由各系列中的第一张画面决定。
- 可记录的照片数量取决于可用存储空间。拍摄结束时, 记录照片可能需要额外时间。记录过程中, 照片显示在屏幕中。



注解: 自拍

如果使用自拍, 当选择 循环连拍 或 循环连拍 时, 则只拍摄一张照片。

测光

选择当智能脸部优先关闭时，相机如何测定曝光。

- **多重**：使用自动场景识别为多种拍摄环境调整曝光。
- **点**：相机对画面中心的光线条件进行测光。推荐在背景比主要拍摄对象亮得多或暗得多时使用。该选项可与对焦锁定（第22页）一起使用，以对中心区域外的拍摄对象进行测光。
- **平均**：曝光设为整个画面的平均值。为多次拍摄的持续曝光提供相同的光线，在拍摄风景或黑白装扮的肖像主体时最有效。

自动对焦模式

该选项控制相机选择对焦区域的方式。无论选择了哪个选项，微距拍摄模式开启（第27页）时，相机将对焦于显示屏中心的拍摄对象。

- **中心**：相机对焦于画面中心的拍摄对象。该选项可与对焦锁定一起使用。
- **多重**：半按快门按钮时，相机检测画面中心附近的高对比度拍摄对象并自动选择对焦区域（若未显示对焦框，请选择**中心**并使用对焦锁定；第22页）。

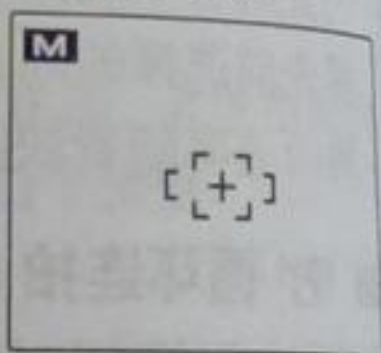

对焦框

- **连续**：半按快门按钮时，相机连续调整对焦，以反映与对焦框中主要拍摄对象之间距离的变化（请参阅第17页；请注意，这样将增加电量的消耗，而且您将会听见相机对焦时发出的声音）。该选项用于拍摄移动中的拍摄对象。

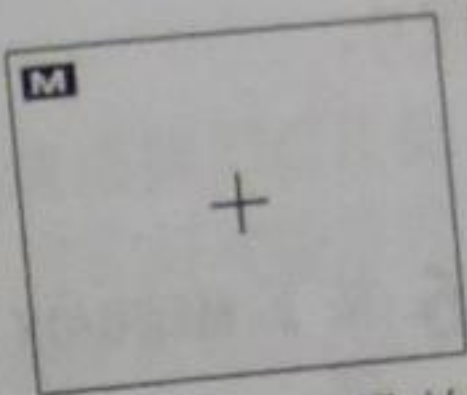

使用菜单: 回放模式

F-模式和回放菜单用于管理内存或存储卡中的照片。

使用 F-模式菜单

1 按下  按钮进入回放模式 (第 11 页)。



2 按下 **F** 按钮显示 F-模式菜单。

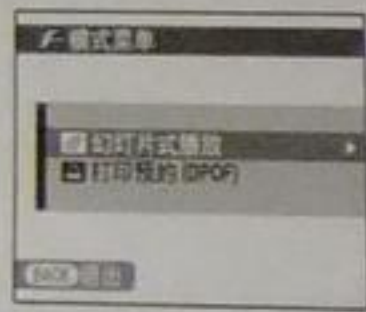

3 向上或向下按下选择器高亮显示所需菜单项目。



4 向右按下选择器显示高亮显示项目的选项。





5 向上或向下按下选择器高亮显示所需选项。



6 按下 **MENU/OK** 选择高亮显示的选项。





F-模式菜单选项

选项	说明
 幻灯片式播放	以幻灯片方式查看照片 (第 75 页)。
 打印预约 (DPOF)	选择将在 DPOF 和 PictBridge 兼容设备上打印的照片 (第 54 页)。

幻灯片式播放

以自动幻灯片方式查看照片。请选择幻灯片类型并按下 **MENU/OK** 开始播放。在幻灯片播放过程中可随时按下 **DISP/BACK** 查看屏幕帮助。显示动画时, 动画回放将自动开始, 幻灯片式播放将在动画结束后继续进行。按下 **MENU/OK** 可随时结束播放。

选项	说明
普通	向左或向右按下选择器将返回前一张或查看下一张。选择 渐现 可在两张照片之间形成淡入淡出的过渡效果。
普通  渐现 	除相机自动放大使用智能面部识别功能所选面部外, 其它与上述相同。
多幅	一次显示多张照片。

注解

幻灯片播放过程中, 相机不会自动关闭。

使用回放菜单

1 按下  进入回放模式 (第 11 页)。



2 按下 MENU/OK 显示回放菜单。

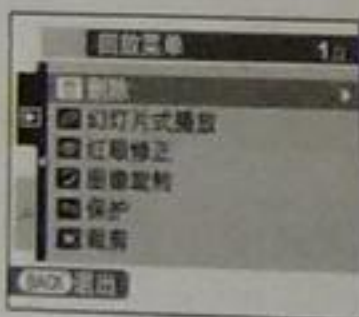

3 向上或向下按下选择器高亮显示所需菜单项目。



4 向右按下选择器显示高亮显示项目的选项。

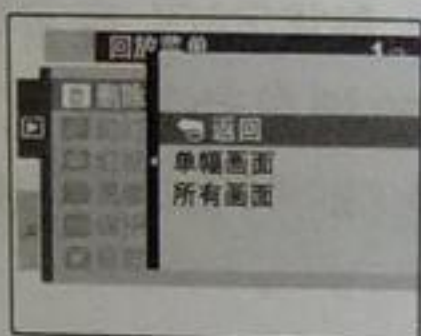

5 向上或向下按下选择器高亮显示所需选项。













6 按下 MENU/OK 选择高亮显示的选项。



回放菜单选项

有以下选项可用:



选项	说明
 删除	删除所有或所选照片 (第 45 页)。
 幻灯片式播放	以幻灯片方式查看照片 (第 75 页)。
1/2  红眼修正	创建减轻红眼的副本 (第 77 页)。
 图像旋转	旋转照片 (第 78 页)。
 保护	保护照片不被误删 (第 79 页)。
 裁剪	创建照片的裁剪副本 (第 80 页)。
 调整尺寸	创建照片的小型副本 (第 81 页)。
 复制	在内存和存储卡之间复制照片 (第 81 页)。
2/2  语音注释	在照片中添加语音注释 (第 83 页)。
 打印预约 (DPOF)	选择将在 DPOF 和 PictBridge 兼容设备上打印的照片 (第 54 页)。

红眼修正

若当前照片标有  图标, 表示它是使用智能脸部优先拍摄的, 此选项可用来修正红眼。相机将分析图像; 若检测到红眼, 图像将被处理以创建减轻红眼的副本。



注解

- 若相机无法检测到脸部或脸部处于侧面状态, 红眼可能无法修正。根据场景的不同, 效果可能不同。无法修正以下照片中的红眼: 已使用红眼修正处理过的照片或使用其它设备创建的照片。
- 处理图像需要的时间随检测到的脸部数量的不同而改变。
- 使用  红眼修正 创建的副本在回放过程中以  菜单 图标标识。

图像旋转

默认设定下, 垂直方位拍摄的照片以横向方位显示。使用该选项可在显示屏中按正确的方位显示照片。此选项不影响显示在计算机或其它设备上的照片。

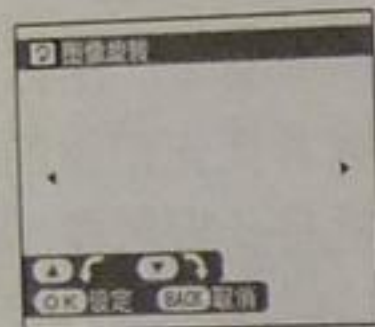

注解

- 无法旋转受保护的图片。请在旋转照片前取消保护(第 79 页)。
- 本相机可能无法旋转其它设备创建的照片。

若要旋转照片, 请回放照片并在回放菜单中选择 **图像旋转**。

- 1 向下按下选择器顺时针旋转照片 90°, 向上按下则逆时针旋转照片 90°。

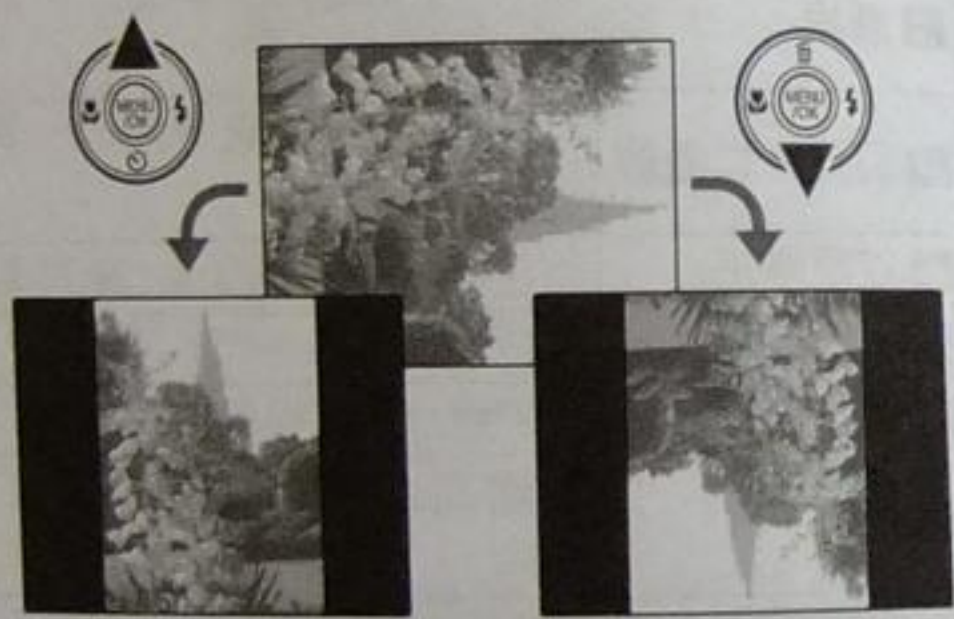

- 2 按下 MENU/OK 确认操作 (若要不旋转照片直接退出, 请按下 DISP/BACK)。

下一次回放照片时, 照片将自动旋转。

保护

保护照片不被误删。有以下选项可用。

画面设定/解除

- 1 向左或向右按下选择器显示所需照片。

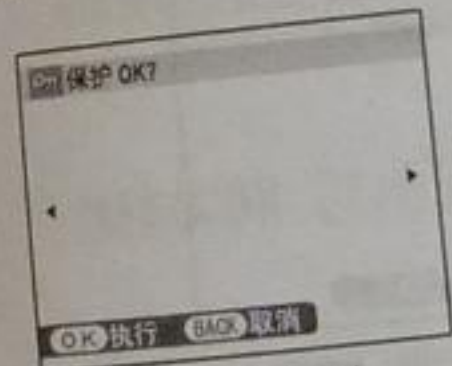

未保护照片

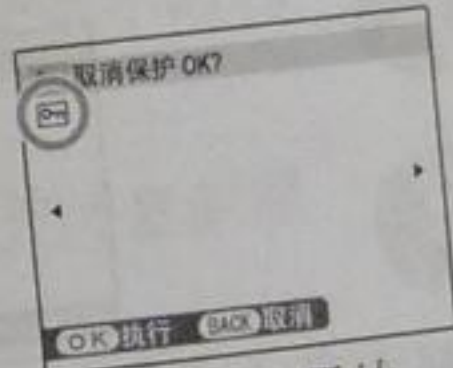

受保护照片

- 2 按下 MENU/OK 保护照片。若照片已受保护, 按下 MENU/OK 将取消对图像的保护。

- 3 重复步骤 1-2 保护其它图像。操作完成时, 按下 DISP/BACK 退出。

保护所有

按下 MENU/OK 保护所有照片, 或按下 DISP/BACK 不改变照片状态直接退出。

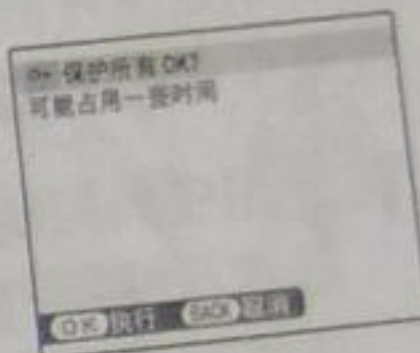

取消所有保护

按下 MENU/OK 取消对所有照片的保护, 按下 DISP/BACK 则不改变照片状态直接退出。

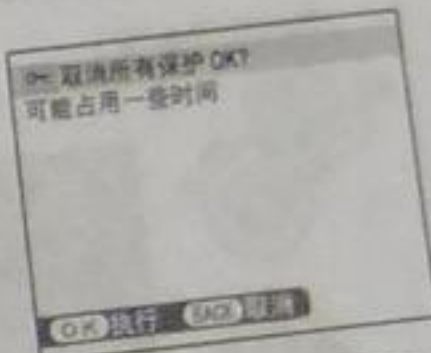

若所影响照片的数量很大, 在操作过程中, 如右图所示的画面将出现在显示屏中。操作完成前, 按下 DISP/BACK 可退出。



注意

当存储卡或内存格式化时(第 89 页), 受保护照片将被删除。

裁剪

若要创建照片的裁剪副本, 请回放照片并在回放菜单中选择 **裁剪**。

- 1 使用变焦控制放大或缩小照片并使用选择器滚动照片, 直到显示所需部分 (若要退回单幅画面回放而不创建裁剪副本, 请按下 **DISP/BACK**)。



若最终副本的尺寸为 **640**, **OK** 将会显示为黄色。

提示: 智能脸部优先

若照片是使用智能脸部优先 (第 20 页) 拍摄的, **脸部** 将显示在屏幕中。按下 **脸部** 按钮将放大所选脸部。



- 2 按下 **MENU/OK**。屏幕中将显示确认对话框。

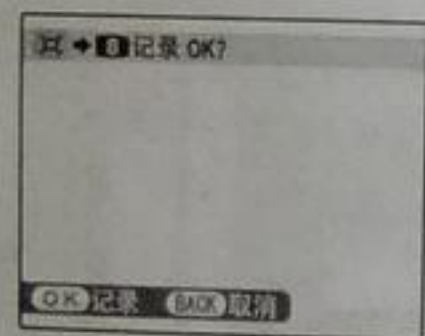

副本尺寸 (**M**、**S** 或 **640**) 显示在顶部。裁剪包含的区域越大, 则副本的文件尺寸越大, 所有副本的纵横比为 4:3。

- 3 按下 **MENU/OK** 将裁剪副本保存为单独文件。

调整尺寸

若要创建照片的小型副本, 请回放照片并在回放菜单中选择 **调整尺寸**。

- 1 向上或向下按下选择器高亮显示 **640 标准** 或 **320 小**。
- 2 按下 **MENU/OK** 选择高亮显示的选项。
- 3 按下 **MENU/OK** 以所选尺寸复制照片。

**COPY 复制**

在内存和存储卡之间复制照片。

- 1 向上或向下按下选择器高亮显示 **内存** → **SD 存储卡** (从内存复制照片至存储卡), 或 **SD 存储卡** → **内存** (从存储卡复制照片至内存)。
- 2 向右按下选择器显示高亮显示项目的选项。

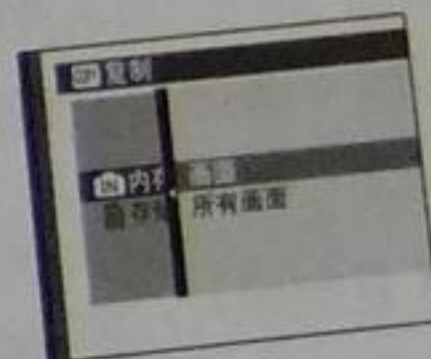

- 3 向上或向下按下选择器高亮显示 **画面** 或 **所有画面**。
- 4 按下 **MENU/OK**。



菜单

提示: 在存储卡之间复制照片

若要在两张存储卡之间复制照片, 请插入源存储卡并复制照片至内存, 然后取出源存储卡, 再插入目标存储卡并从内存复制照片到该卡。

画面

复制所选画面。

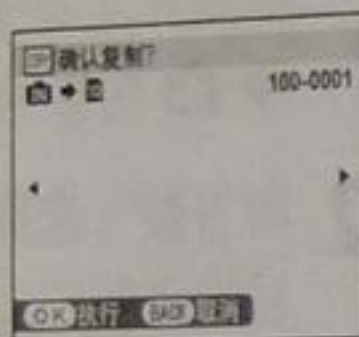

1 向左或向右按下选择器显示所需照片。



2 按下 MENU/OK 复制照片。



3 重复步骤 1-2 复制其它图像。操作完成时, 按下 DISP/BACK 退出。



所有画面

按下 MENU/OK 复制所有照片, 或按下 DISP/BACK 不复制照片直接退出。

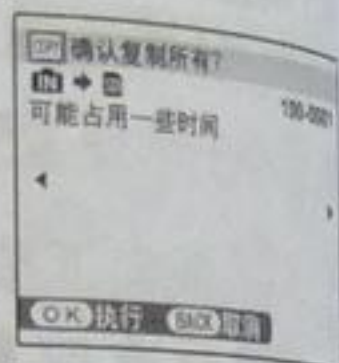

注意

- 当目标存储介质已满时, 复制将终止。
- 不复制 DPOF 打印信息 (第 54 页)。

语音注释

若要添加语音注释至一张静态照片, 请在回放模式下显示照片后, 选择 语音注释。

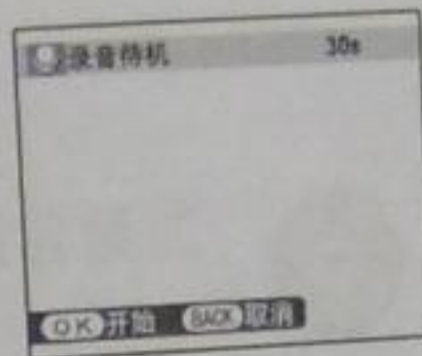

注解

无法将语音注释添加至动画或受保护照片。请在记录语音注释前取消照片保护 (第 79 页)。

1 手持相机, 使您的身体与相机之间的距离为 20cm, 并面向麦克风。

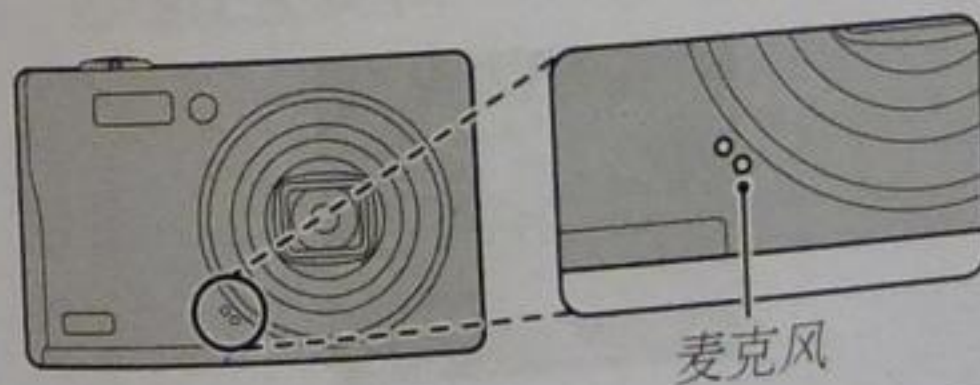

2 按下 MENU/OK 开始录音。



3 再次按下 MENU/OK 结束录音。录音将在 30 秒后自动结束。

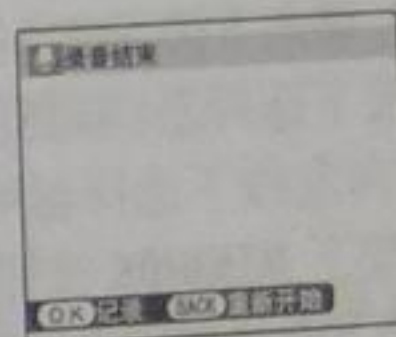

注解

· 若当前照片中已有语音注释, 屏幕中将显示如右图所示的选项。选择 **重新录音** 可替换现有的语音注释。

· 语音注释记录为 PCM 格式的 WAV 文件 (第 108 页)。



播放语音注释

带有语音注释的照片在回放时用  图标标识。若要播放语音注释，请向下按下选择器。若要暂停播放，请再次向下按下选择器；若要停止播放，则向上按下选择器。向左按下选择器可后退，向右按下则快速前进。按下 MENU/OK 按钮可显示音量控制；向上或向下按下选择器则调整音量，再次按下 MENU/OK 将恢复播放。

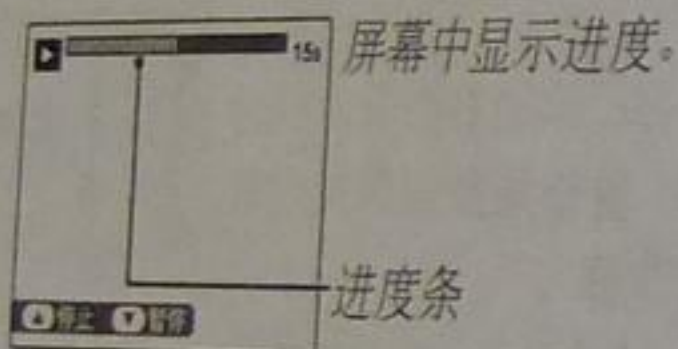

注解

相机可能无法播放其它设备录制的语音注释。

注意

播放过程中切勿遮盖扬声器。

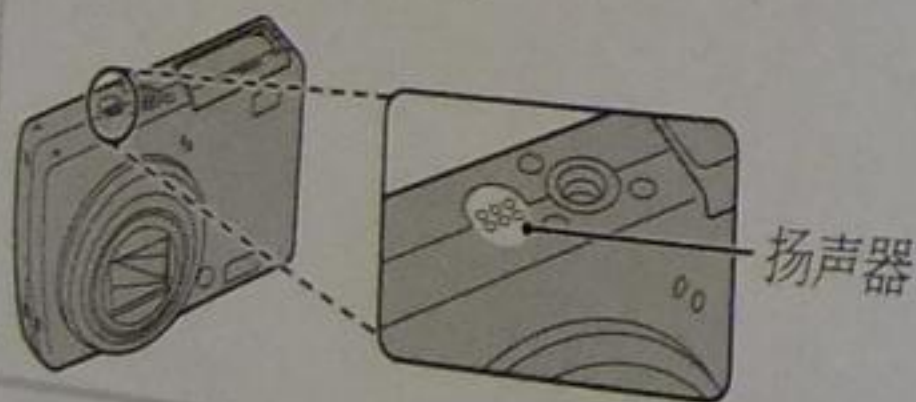

设置菜单

使用设置菜单

1 显示设置菜单。

1.1 按下 MENU/OK 显示当前模式的菜单。



1.2 向左按选择器高亮显示左选项卡。



1.3 向上或向下按选择器选择 。出现设置菜单。

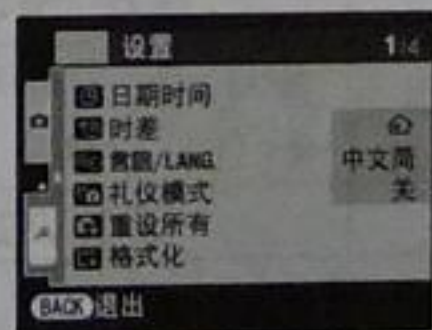

2 调整设定。

2.1 向右按选择器启用设置菜单。



2.2 向上或向下按下选择器高亮显示一个菜单项目。

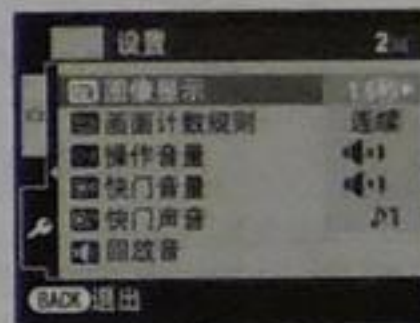

2.3 向右按下选择器显示高亮显示项目的选项。



2.4 向上或向下按下选择器高亮显示一个选项。



2.5 按下 MENU/OK 选择高亮显示的选项。



2.6 按 DISP/BACK 退出菜单。



设置菜单选项

菜单项目	说明	选项	默认设置
📅 日期时间	设定相机时钟。	—	—
🕒 时差	将时钟设定为当地时间 (第 88 页)。	🏠/✚	🏠
🗣️ 言語/LANG.	选择一种语言。	请参阅第 113 页	ENGLISH
📷 礼仪模式	关闭扬声器、闪光灯和 AF 辅助灯/自拍指示灯。	开/关	关
🔄 重设所有	重设除 日期时间、时差、背景颜色 和 视频系统 之外的所有设定为默认值。屏幕中将显示确认对话框, 请向左或向右按下选择器高亮显示 执行 并按下 MENU/OK。	—	—
🗑️ 格式化	格式化内存或存储卡 (第 89 页)。	—	—
🖼️ 图像显示	选择拍摄后照片显示的时间长度 (第 89 页)。	3 秒 / 1.5 秒 / 画面放大 (连续) / 关	1.5 秒
📄 画面计数规则	选择文件如何命名 (第 90 页)。	连续 / 清零	连续
🔊 操作音量	调整相机控制按钮的音量。	🔊 (高) / 🔊 (中) / 🔊 (低) / 🔊 关 (静音)	🔊
🔊 快门音量	调整快门声音的音量。		
🔊 快门声音	选择快门的聲音。	♪1 / ♪2	♪1
🔊 回放音	调整动画和语音注释的回放音量 (第 90 页)。	—	7

设置菜单

设置菜单

菜单项目	说明	选项	默认设置
📺 LCD 亮度	控制显示屏亮度 (第 91 页)。	—	0
🕒 自动关机	选择自动关机延迟时间 (第 91 页)。	5 分钟 / 2 分钟 / 关	2 分钟
📷 多重防抖	选择相机在拍摄模式 (🔊1 常时) 中始终执行该功能, 还是仅当半按快门按钮 (🔊2 仅拍摄时) 或 OFF 时执行该功能。	🔊1 常时 / 🔊2 仅拍摄时 / OFF	🔊1
👁️ 红眼修正	去除由闪光灯造成的“红眼”现象。	开/关	开
🔍 数码变焦	启动或禁用数码变焦 (第 92 页)。	开/关	关
💡 AF 辅助灯	开启或关闭 AF 辅助灯 (第 24 页)。	开/关	开
🖼️ 保存修正前图像	选择是否保存使用红眼修正所拍照片的未处理副本。	预览/关	蓝色
🎨 背景颜色	选择菜单和光标的色彩方案。	—	预览
📺 拍摄向导显示	选择是否显示工具提示。	预览/关	—
📺 视频系统	选择用于连接电视机的视频模式 (第 50 页)。	NTSC/PAL	—
🔋 电源管理	优化相机性能以延长电池寿命, 进行快速对焦或提高显示质量 (第 93 页)。	🔋/🔋/🔋	🔋

时差

在旅行时,可使用该选项将相机时钟从居住地时区立即转换至目的地的当地时区。

1 指定当地时区和居住地时区之间的时差。

1.1 向上或向下按下选择器高亮显示 **+** 当地。



1.2 向右按下选择器显示时差。

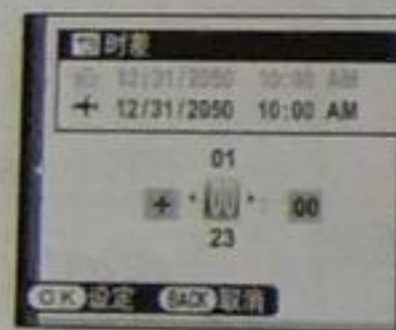

1.3 向左或向右按下选择器高亮显示 **+、-** 小时或分钟, 向上或向下按下则进行编辑。调整步长为 15 分钟。



1.4 设定完成时, 按下 MENU/OK。



2 转换当地时区和居住地时区。

若要将相机时钟设定为当地时间, 请高亮显示 **+** 当地 并按下 MENU/OK。若要将时钟设定为您居住地时区的时间, 请选择 **+** 居住地。当选择了 **+** 当地, 在相机进入拍摄模式后, **+** 将在屏幕中显示约 3 秒钟, 且日期将显示为黄色。

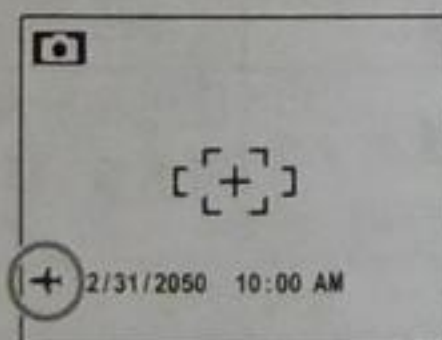

改变时区后, 请检查日期和时间是否正确。

格式化

格式化内存或存储卡。若相机中插有存储卡, **SD** 将显示在如右图所示的对话框中, 且该选项用于格式化存储卡。若未插入存储卡, **IN** 将显示在屏幕中, 且该选项用于格式化内存。请向左按下选择器高亮显示 **执行** 并按下 MENU/OK 开始格式化。

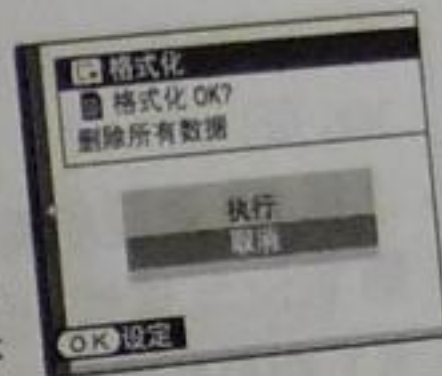

注意

- 所有数据 (包括受保护照片) 将被删除。请确定重要文件已复制到计算机或其它存储设备。
- 在格式化过程中请勿打开电池盖。

图像显示

选择拍摄后照片在屏幕中显示的时间长度。

- 3 秒: 照片在记录至存储卡前约显示 3 秒钟。
- 1.5 秒: 照片在记录至存储卡前约显示 1.5 秒钟。
- 画面放大 (连续): 照片显示在屏幕中直到按下 MENU/OK 按钮为止。您可放大照片以查看精细节。

在以下情况下禁用画面放大 (连续):

- 在拍摄模式中选择 **连拍**、**自拍** 或 **自拍+连拍**。
- 在 **连拍** 中选择了关以外的选项。

注解

- 始终在拍摄后显示连拍模式中拍摄的照片。
- 以 1.5 秒和 3 秒设定显示的色彩可能与最终照片不同。

画面计数规则

新照片保存为由四位数文件编号命名的图像文件, 该编号即在上一文件编号上加一。在回放过程中显示的文件编号如右图所示。画面计数规则控制插入一张新的存储卡, 或当前存储卡或内存格式化时, 是否将文件编号重设为 0001。



- **连续**: 编号从上次使用的文件编号或第一个可用文件编号 (两者中取较大值) 继续。选择该选项可减少带有重复文件名的照片数量。
- **清零**: 格式化或插入新的存储卡后, 编号重设为 0001。

注解

- 若画面编号达到 999-9999, 快门释放将被禁用 (第 106 页)。
- 选择 **重设所有** (第 86 页) 可将 **画面计数规则** 重设为 **连续**, 但不会重设画面编号。
- 其它相机所拍照片的画面编号可能不同。

回放音

向上或向下按下选择器可选择动画和语音注释的回放音量, 按下 **MENU/OK** 则确定选择。



LCD 亮度

向上或向下按下选择器选择显示屏亮度并按下 **MENU/OK** 确定选择。



自动关机

选择未进行任何操作时, 相机自动关闭前的时间长度。更短的时间将延长电池寿命, 若选择了关, 则需手动关闭相机。请注意, 无论选择了哪个选项, 连接至打印机 (第 51 页) 或计算机 (第 56 页) 时, 或者正在进行幻灯片播放时 (第 75 页), 相机将不会自动关闭。



提示: 重新激活相机

若要在相机自动关闭后重新激活相机, 请使用 **ON/OFF** 按钮或按下 **▶** 按钮约 1 秒钟 (第 11 页)。

注解

- 虽然在 **自动关机** 中选择了关, 但是如果在以下情况下未执行操作达 5 分钟, 则相机将自动关闭。
- 在 **电源管理** 中选择了 **快速 AF** 或 **LCD 增亮**。
- 在 **EXR 模式** 中选择了 **EXR**。
- **待机** 中显示了待机。
- 在拍摄模式中选择了 **人像**。
- 在拍摄模式中选择了 **连拍**、**自拍**。

Q 数码变焦

若选择了开, 在最大光学变焦位置时选择  将启动数码变焦, 进一步放大图像。若要取消数码变焦, 请缩小至最小数码变焦位置并选择 。

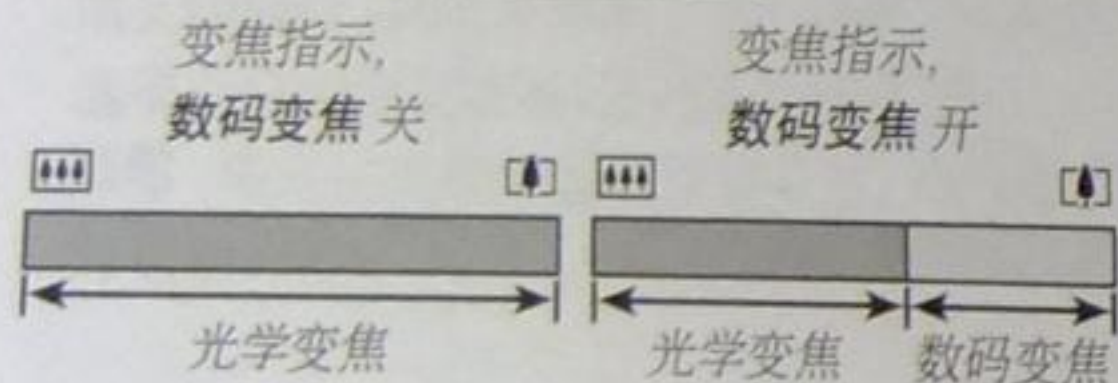
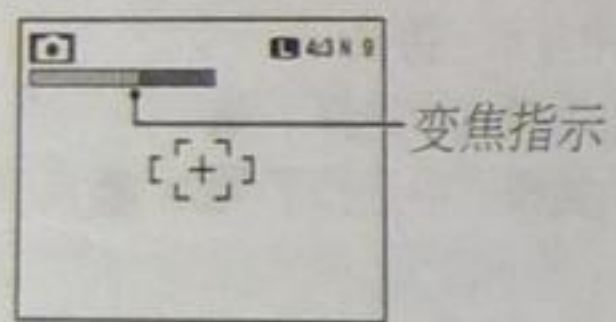



注意



与光学变焦相比, 数码变焦下的图像质量较低。

电源管理

优化相机性能以延长电池寿命, 获取快速对焦反应或提高显示质量。有以下选项可用:

-  **省电**: 降低显示屏刷新率。若有 10 秒钟未进行任何操作, 显示屏将自动变暗以节省电量。在高温下长时间使用相机时建议您选择该选项, 以避免照片中出現垂直杂色条纹。
-  **快速 AF**: 减少对焦时间, 确保快速快门反应。
-  **LCD 增亮**: 选择此选项可获取更明亮、更高质量的显示。

注解

-  **省电** 在智能脸部优先开启时无效。
- 在  **省电** 之外的设定下, 若有 30 秒钟未进行任何操作, 显示屏将自动变暗。

保养您的相机

为确保您可以持久享用本产品,请遵循以下注意事项。

存放和使用

如果准备长期不使用相机,请将电池和存储卡取出。请勿在下列场所存放或使用本相机:

- 有雨、水蒸气或烟雾的地方
- 非常潮湿或灰尘弥漫之处
- 阳光直射或极端高温之处,如晴天封闭的车内
- 过于寒冷的地方
- 可能受到强烈震动的位置
- 可能受到强大磁场影响的位置,如广播天线、电线、雷达发射器、发动机、变压器或磁铁附近
- 长期接触挥发性化学药品(如杀虫剂)的场所
- 橡胶或聚乙烯基制品旁

■ 进水和进沙注意事项

相机进水或进沙也可能会损坏相机及其内部电路和结构。在沙滩或海滨使用相机时,注意不要让相机沾上水或沙子。请勿将相机放在潮湿的地方。

■ 冷凝注意事项

温度突然升高时,比如在寒冷天进入有暖气的大楼可能会造成相机内部凝结水汽。此时应关闭相机,等1小时后再将其开启。若存储卡上凝结水汽,请取出存储卡并待水汽消散后再使用。

清洁

使用吹气球去除镜头和显示屏上的灰尘,然后用柔软的干布将其轻轻擦拭。若仍未清除干净,请在FUJIFILM镜头清洁纸上蘸少量的镜头清洁剂,然后轻轻擦拭污迹即可将其去除。请注意不要刮擦镜头或显示屏。相机机身可使用柔软的干布进行清洁。请勿使用酒精、稀释剂或其它挥发性化学药品。

旅行

请将相机放置在随身携带的行李中。托运的行李可能会受到强烈震动,导致相机损坏。

故障排除

问题	可能原因	解决方法	页码
相机无法开启。	电池电量耗尽。	插入新电池或充满电的备用电池。	5, 14
	电池极性装反了。	按照正确方向重新插入电池。	6
	电池盒盖未关好。	关好电池盒盖。	7
电源	交流电源适配器和直流电源接头未正确连接。	确保交流电源适配器和直流电源接头正确连接。	—
	电池过冷。	将电池放在衣袋中或其它温暖的地方以使其回暖,然后在即将拍摄前再将电池插入相机。	—
	电池端子上有脏物。	用柔软的干布清洁电池端子。	32
电池电量迅速耗尽。	相机被设定为 EXR 模式。	选择其它拍摄模式。	—
	电池已经过无数次充电。	电池已达最终的充电寿命。请购买新电池。	—
	电源管理 被设定为 快速 AF 或 LCD 增亮 。	选择 省电 以节省电池电量。	72
相机突然关闭。	自动对焦模式 被设定为 连续 。	选择其它自动对焦模式。	5, 14
	电池电量耗尽。 交流电源适配器或直流电源接头断开了连接。	插入新电池或充满电的备用电池。 确保交流电源适配器和直流电源接头正确连接。	—

故障排除

问题	可能原因	解决方法	页码
充电无法开始。	电池未正确插入。	将电池重新插入充电器。	5
	电池极性装反了。	按照正确方向重新插入电池。	5
充电缓慢。	温度太低。	在室温下为电池充电。	—
	电池端子上有脏物。	用柔软的干布清洁电池端子。	—
充电指示灯点亮，但电池未充电。	电池已经达到最终的充电寿命。请购买新电池。如果电池仍然无法充电，请与 FUJIFILM 销售代理商联系。	—	—
	电池已经过无数次充电。	—	—
	充电器插头未正确插入电源插座。	将充电器插头正确插入电源插座。	—

菜单和显示

问题	可能原因	解决方法	页码
菜单和显示的语言不是中文简。	设置菜单中的 言語/LANG. 选项未选择为中文简。	选择 中文简。	12, 86

故障排除

问题	可能原因	解决方法	页码	
按下快门按钮时未拍摄照片。	存储卡或内存已满。	插入一张新的存储卡或删除照片。	8, 45	
	存储卡或内存未格式化。	格式化存储卡或内存。	89	
	存储卡接触面有脏物。	用柔软的干布清洁存储卡的接触面。	—	
	存储卡已损坏。	插入一张新的存储卡。	8	
	电池电量耗尽。	插入新电池或充满电的备用电池。	6	
	相机已自动关闭。	开启相机。	11	
拍摄照片后，显示屏变暗。	使用了闪光灯。	闪光灯充电时，显示屏可能会变暗。请待闪光灯充满电后再继续操作。	28	
相机无法对焦。	拍摄对象贴近相机。	选择微距拍摄模式。	27	
	拍摄对象远离相机。	取消微距拍摄模式。		
	拍摄对象不适合使用自动对焦。	使用对焦锁定。	22	
EXR 自动	每次拍摄时的图像尺寸都不同。	← 图像尺寸 被设定为 AUTO 。	32, 34, 64	
智能脸部优先	无法使用脸部优先。	智能脸部优先在当前拍摄模式下不可用。	选择其它拍摄模式。	20
	未检测到脸部。	拍摄对象的脸部被太阳镜、帽子、长发或其它物体遮挡。	移开障碍物。	
		拍摄对象的脸部仅占画面的小部分地区。	改变构图以使拍摄对象的脸部占画面的大部分区域。	
	相机。	拍摄对象的头部倾斜或拍摄对象没有面对相机。	让拍摄对象面对相机并摆正头部。	15
		相机倾斜。	摆正相机。	—
选错了拍摄对象。	拍摄对象脸部光线不足。	在明亮光线下进行拍摄。	20, 22	
	所选拍摄对象比主要拍摄对象距离画面中心更近。	重新构图或者关闭脸部优先并使用对焦锁定构图。		

问题	可能原因	解决方法	页码	
特写	无法使用微距拍摄模式。	微距拍摄模式在当前拍摄模式下不可用。	32	
闪光灯	闪光灯不闪光。	闪光灯正在充电。	待闪光灯充满电后再继续操作。	28
		闪光灯在当前拍摄模式下不可用。	选择其它拍摄模式。	32
		电池电量耗尽。	插入新电池或充满电的备用电池。	6
		连拍被设定为关以外的某一选项。	关闭连拍。	71
	闪光模式不可用。	所需闪光模式在当前拍摄模式下不可用。	选择其它拍摄模式。	32
		相机处于礼仪模式。	关闭礼仪模式。	17
闪光灯无法完全照亮拍摄对象。	拍摄对象不在闪光范围内。	将拍摄对象置于闪光范围内。	111	
	闪光灯窗口被遮挡。	正确持拿相机。	15	
	选择了高速快门。	选择较低的快门速度。	38	
交流电源适配器	屏幕中显示帮助文字。	在由交流电源适配器供电时开启了相机。	按照屏幕指示进入演示模式或按下快门按钮取消。	—
图像问题	照片模糊。	镜头太脏。	清洁镜头。	96
		镜头被遮挡。	让遮挡物远离镜头。	15
		!AF 在拍摄过程中出现且对焦框显示为红色。	在拍摄前检查对焦。	17
	!A 在拍摄照片时显示。	使用闪光灯或三脚架。	28	
	照片上有斑点。	选择了低速快门且拍摄对象光线不足。	选择较高的快门速度。	38
照片中出现竖线条。	在高温环境中持续使用了相机。	关闭相机并待其降温。	—	

问题	可能原因	解决方法	页码	
记录	照片未被记录。	拍摄过程中断电。	—	
连拍	只能拍摄一张照片。	自拍开启且在连拍中选择了循环连拍或循环连拍。	71	
动画				
记录	听到相机对焦的声音。	自动对焦模式被设定为连续。	在自动对焦模式中选择中心。	48

回放

问题	可能原因	解决方法	页码
照片	照片上有颗粒。	照片由其它品牌或型号的相机所拍摄。	—
	回放变焦无效。	照片由  调整尺寸 所创建, 或由其它品牌或型号的相机所拍摄。	41, 81
音频	语音注释和动画回放中没有声音。	相机处于礼仪模式。	17
		回放音量过低。	90
		麦克风被挡住。	83
		扬声器被挡住。	84
删除	所选照片没有删除。	选来删除的一些照片被保护。	79
画面计数规则	文件编号意外重设。	相机处于开启状态时, 打开了电池盒盖。	6, 90

连接

问题	可能原因	解决方法	页码
电视机	没有照片或声音。	相机未正确连接。	50
		在动画回放过程中连接了 A/V 线。	49, 50
		电视机输入选项设为了“TV”。	—
		相机未设定为正确的视频标准。	87
		电视机的音量太低。	—
无色彩。	相机未设定为正确的视频标准。	使相机  视频系统 设定与电视机相匹配。	87





问题	可能原因	解决方法	页码
计算机	计算机无法识别相机。	相机未正确连接。	60
	无法打印照片。	相机未正确连接。 打印机关闭。	51
PictBridge	仅打印一份。	—	—
	日期未打印。	打印机不兼容 PictBridge。	—

其它

问题	可能原因	解决方法	页码
按下快门按钮后无任何反应。	相机暂时出现故障。	取出电池后将其重新插入, 或断开交流电源适配器/直流电源接头后将其重新连接。	6
	电池电量耗尽。	插入新电池或充满电的备用电池。	6
相机无法正常工作。	相机暂时出现故障。	取出电池后将其重新插入, 或断开交流电源适配器/直流电源接头后将其重新连接。如果仍有问题, 请与 FUJIFILM 销售代理商联系。	6

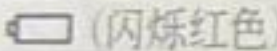
警告信息和显示

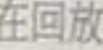
屏幕中将显示以下警告:

警告	说明	解决方法
 (红色)	电池电量过低。	插入新电池或充满电的备用电池。
 (闪烁红色)	电池电量已耗尽。	
	快门速度低。照片可能模糊。	使用闪光灯或将相机固定在三脚架上。
!AF (显示为红色并出现红色对焦框)	相机无法对焦。	<ul style="list-style-type: none"> 使用对焦锁定对焦于相同距离的其它拍摄对象, 然后重新构图 (第 22 页)。 若拍摄对象光线不足, 请尝试在距离约 2m 处进行对焦。 拍摄特写照片时使用微距拍摄模式进行对焦。
光圈或快门速度显示为红色	拍摄对象太亮或太暗。照片将会曝光过度或曝光不足。	若拍摄对象较暗, 请使用闪光灯。
对焦错误	相机故障。	将相机关闭然后重新开启, 注意不要接触镜头。如果仍然显示此信息, 请与 FUJIFILM 销售代理商联系。
镜头控制错误		
关闭电源再重新开启		
无卡	在回放菜单中选择了  复制 时未插入存储卡。	插入一张存储卡。
卡未初始化	存储卡或内存没有格式化, 或者存储卡是在计算机或其它设备上格式化的。	使用相机设置菜单中的  格式化 选项 (第 89 页) 格式化存储卡或内存。
	存储卡接触面需要清洁。	用柔软的干布清洁存储卡的接触面。如果仍显示错误信息, 请格式化存储卡 (第 89 页)。格式化后若仍显示此信息, 请更换存储卡。
	相机故障。	请与 FUJIFILM 销售代理商联系。
卡保护	存储卡被锁定。	解除存储卡的锁定 (第 8 页)。
存储线路繁忙	没有正确地格式化存储卡。	使用相机格式化存储卡 (第 89 页)。

警告信息和显示

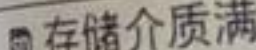
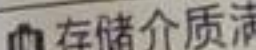
警告	说明	解决方法
卡错误	存储卡未针对相机使用进行格式化。	格式化存储卡 (第 89 页)。
	存储卡接触面需要清洁或存储卡已损坏。	用柔软的干布清洁存储卡的接触面。如果仍显示错误信息, 请格式化存储卡 (第 89 页)。格式化后若仍显示此信息, 请更换存储卡。
	不兼容的存储卡。	使用兼容的存储卡。
	相机故障。	请与 FUJIFILM 销售代理商联系。
 存储介质满	存储卡或内存已满; 无法记录或复制照片。	删除照片或插入一张有更多剩余空间的存储卡。
 存储介质满 内存已满 请插入一张新卡		
写错误	没有足够的剩余存储空间记录其它照片。	删除照片或插入一张有更多剩余空间的存储卡。
	存储卡或内存没有格式化。	格式化存储卡或内存 (第 89 页)。
	存储卡错误或连接错误。	重新插入存储卡或将相机关闭后重新开启。如果仍然显示此信息, 请与 FUJIFILM 销售代理商联系。
读错误	文件已损坏或不是由本相机所创建的。	此文件无法回放。
	存储卡接触面需要清洁。	用柔软的干布清洁存储卡的接触面。如果仍显示错误信息, 请格式化存储卡 (第 89 页)。格式化后若仍显示此信息, 请更换存储卡。
	相机故障。	请与 FUJIFILM 销售代理商联系。

警告	说明	解决方法
画面编号已满	相机已用完画面编号(当前画面编号为999-9999)。	格式化存储卡并将 SET 设置 菜单中的 画面计数规则 选项设为 清零 。拍摄一张照片将画面编号重设为 100-0001, 然后返回 画面计数规则 菜单并选择 连续 。
拍摄画面过多	在按日期排序画面中选择了包含 4999 张以上照片的日期。	选择其它日期。
无法执行	红眼修正无法应用于所选照片或动画。	—
无法执行		
画面保护	要进行删除、旋转或添加语音注释等操作的对象为受保护照片。	在进行删除、旋转或添加语音注释至受保护照片前先解除保护。
错误	语音注释文件已损坏。	该语音注释无法回放。
	相机故障。	请与 FUJIFILM 销售代理商联系。
SD 没有图像	在回放 复制 菜单所选的源设备中未包含任何照片。	选择其它源设备。
IN 没有图像		
640 无法裁切	试图裁切 640 照片。	
无法裁切	选来裁切的照片已损坏或者不是由本相机所创建的。	这些照片无法裁切。
640 无法执行	试图改变 640 照片的尺寸。	无法改变这些照片的尺寸。
320 无法执行	试图改变 320 照片的尺寸。	
DPOF 文件错误	当前存储卡上的 DPOF 打印预约包含 999 张以上的图像。	将照片复制到内存中并创建一个新的打印预约。
无法设定 DPOF	无法使用 DPOF 打印照片。	—
无法设定 DPOF	无法使用 DPOF 打印动画。	—
无法旋转	该照片无法旋转。	—

警告	说明	解决方法
无法旋转	动画无法旋转。	—
按住 DISP 按钮不放以解除礼仪模式	试图在相机处于礼仪模式下时选择闪光模式或调节音量。	在选择闪光模式或调节音量之前先退出礼仪模式。
无法连接	照片正在打印或复制到计算机或其它设备时发生了连接错误。	确认该设备已开启且 USB 线已连接。
打印错误		检查打印机(有关详情, 请参阅打印机使用手册)。如果要继续打印, 请将打印机关闭并重新开启。
打印错误继续?	打印机缺纸或墨, 或者其它打印机错误。	检查打印机(有关详情, 请参阅打印机使用手册)。如果打印未自动恢复, 请按下 MENU/OK 恢复打印。
无法打印	试图打印动画, 打印非本相机创建的照片或非此打印机所支持格式的照片。	动画和某些由其它设备所创建的照片无法打印。如果照片由本相机所创建, 请参阅打印机使用手册以确认该打印机是否支持 JFIF-JPEG 或 Exif-JPEG 格式。若该打印机不支持这类格式, 则无法打印此类照片。